

ШКОЛА РИСОВАНИЯ от А до Я

РИСУЕМ натюрморт

Техники
и приемы —
наглядно
и просто

Практические
рекомендации

Пошаговое
руководство

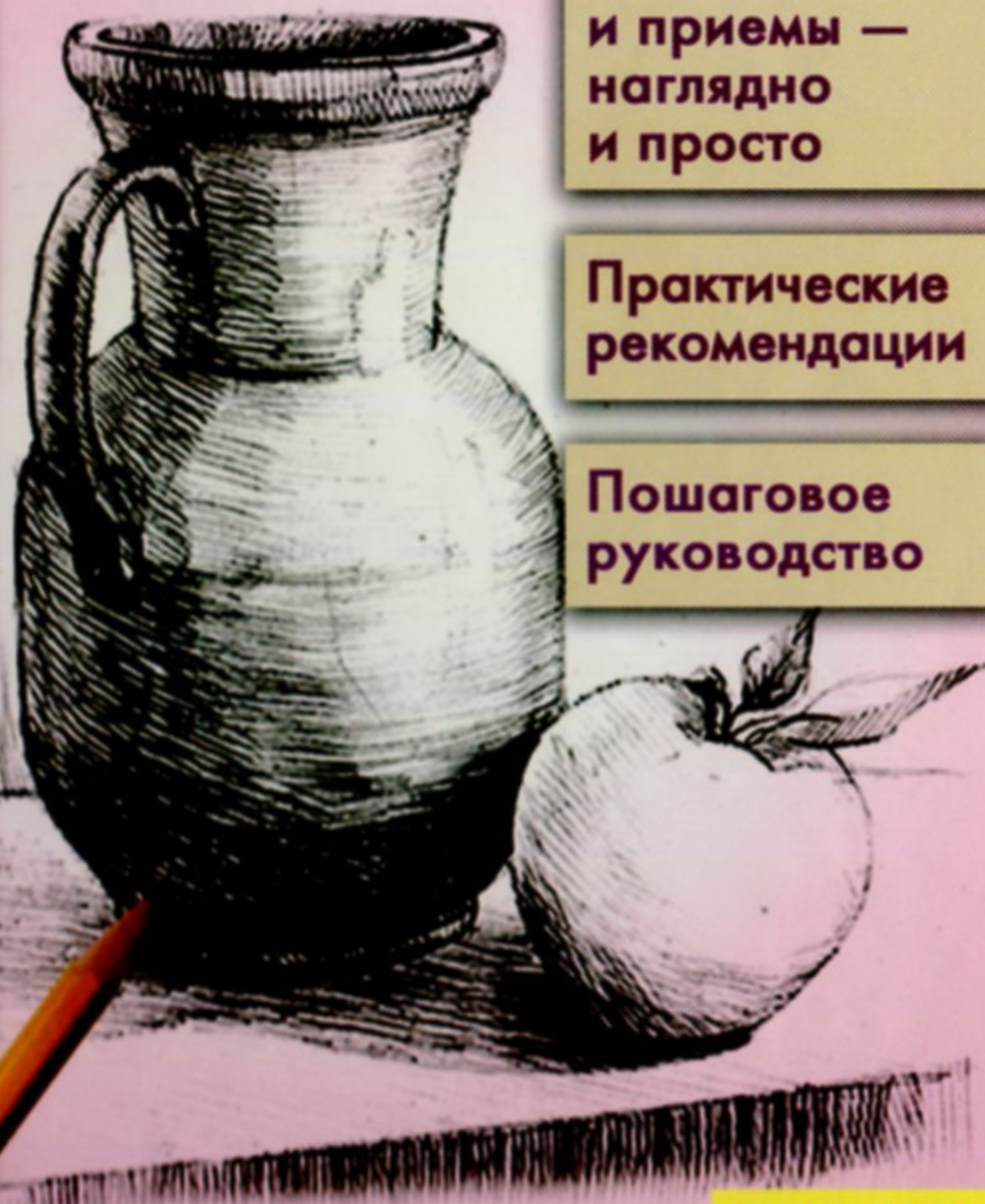
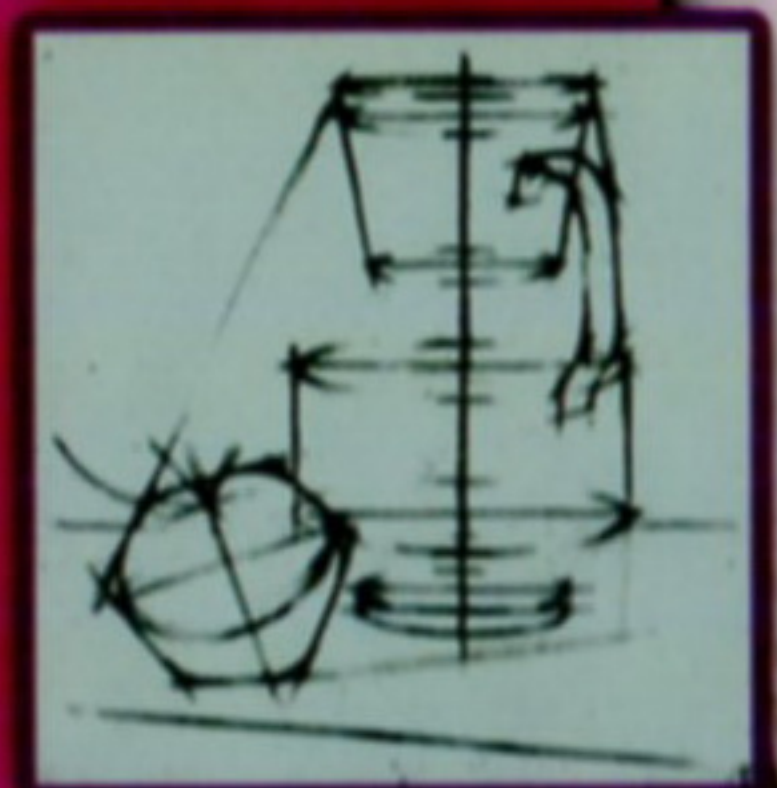
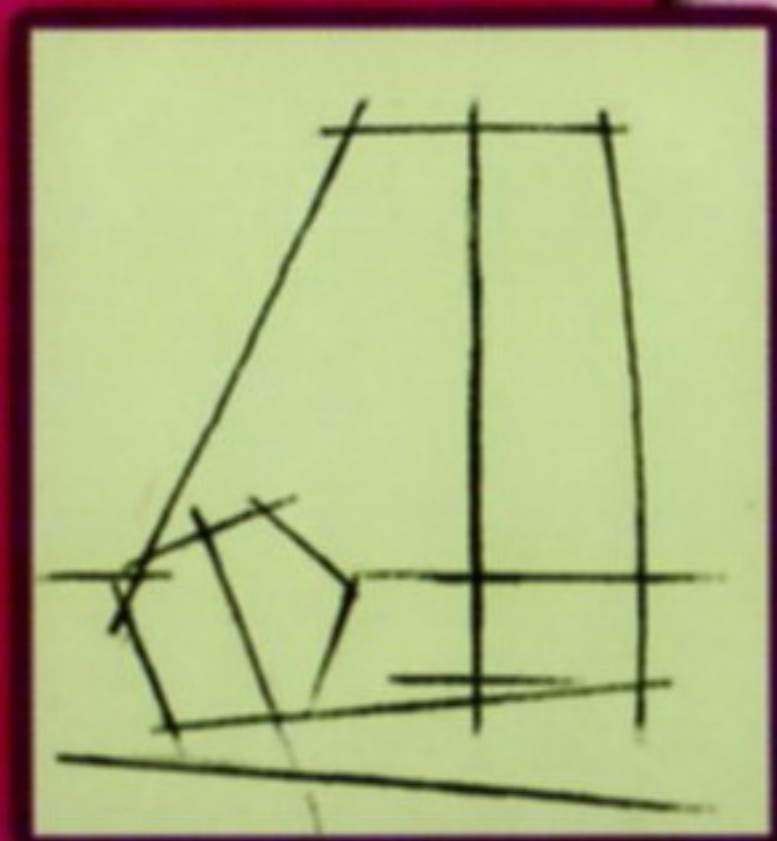



В. П. Пенова

РИСУЕМ

НАТЮРМОРТ

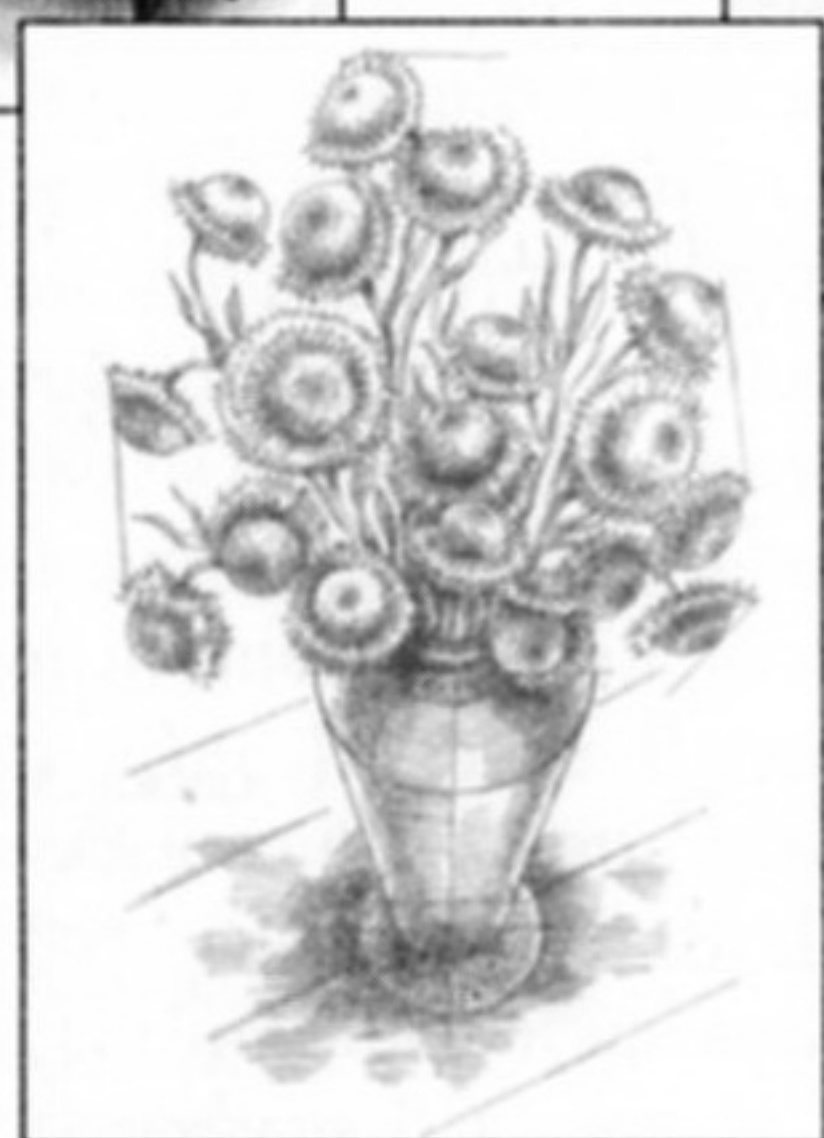
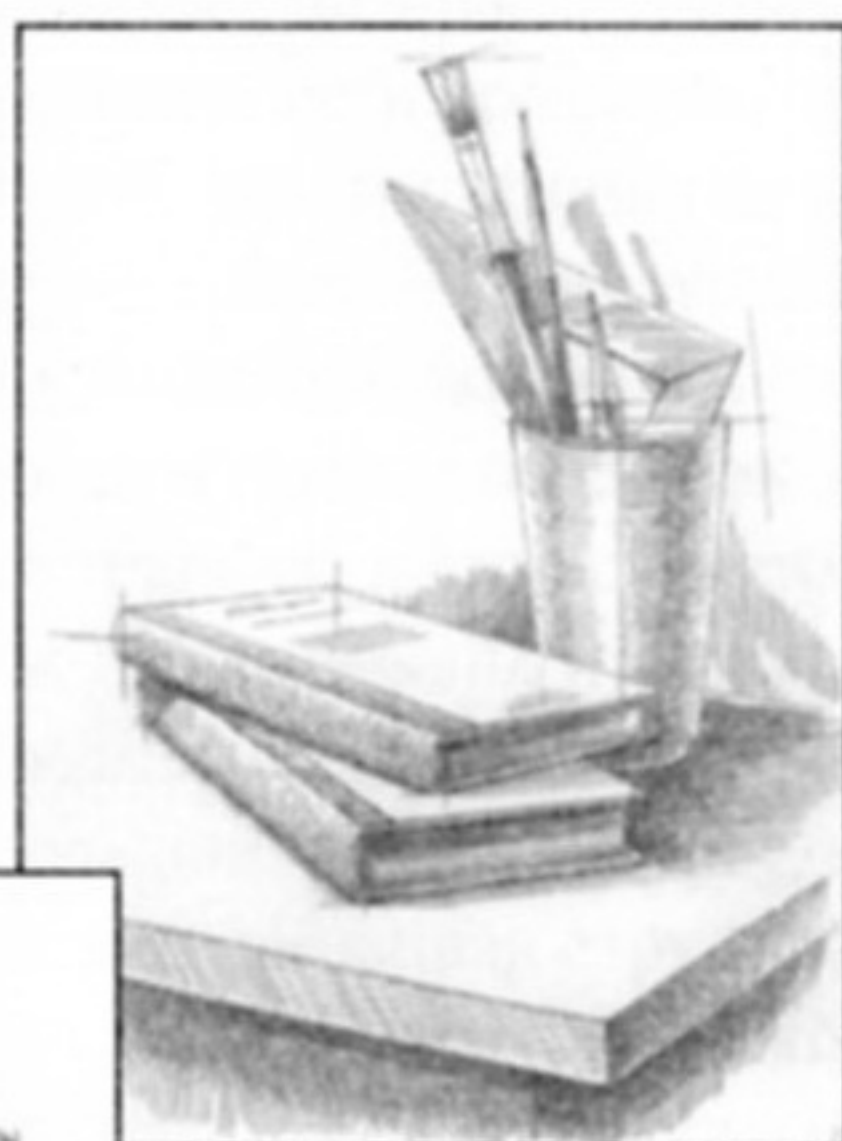

ИЗДАТЕЛЬСТВО
КЛУБ СЕМЕЙНОГО ДОСУГА

Харьков
Белгород
2011

УДК 75/76(075.4)
ББК 85.14
П25

Никакая часть данного издания не может быть скопирована или воспроизведена в любой форме без письменного разрешения издательства

Дизайнер обложки *Наталья Роенко*

ISBN 978-966-14-1234-6 (серия)
ISBN 978-966-14-1235-3 (Украина)
ISBN 978-5-9910-1525-7 (серия)
ISBN 978-5-9910-1526-4 (Россия)

© Книжный Клуб «Клуб Семейного Досуга», издание на русском языке, 2011
© Книжный Клуб «Клуб Семейного Досуга», художественное оформление, 2011
© ООО «Книжный клуб "Клуб семейного досуга"», г. Белгород, 2011



Введение

Натюрморт — это один из жанров изобразительного искусства, название которого происходит от французского словосочетания *nature morte*, что означает «мертвая, неживая натура». И хотя нас окружает множество различных вещей, далеко не всякая натура представляет интерес с художественной точки зрения. Однако в нашем быту, безусловно, есть предметы, которые привлекают внимание своей формой, фактурой. Но композиция из одного предмета не является натюрмортом! Натюрморт — это все-таки группа предметов, связанная или объединенная некой общей идеей. В жизни мы часто наблюдаем, как предметы, вещи организовываются в группы по своему назначению как бы сами собой. К примеру, утренняя трапеза, завтрак: на столе стоит стройный кофейник, пара чашек, на блюде лежит печенье и рядом, как бы небрежно брошенная, салфетка. Или вот предметы, рассказывающие нам о профессии своего хозяина: лежащий в мастерской на боку табурет, который только что был сделан столяром, рядом красиво срезанная стружка, инструменты... На стройке тоже можно найти сюжет для натюрморта: несколько кирпичей, произвольно сложенных друг на друга, строительная каска и мастерок с рукавицами. Натурой могут послужить различные бытовые предметы, букеты цветов, овощи, фрукты и т. д. Вариантов множество!

Но обратимся к истории. Жанр натюрморта появился в Европе в XVII веке. В это время начинают формироваться ряд художественных школ — во Франции, Голландии, Испании. В этом жанре работают такие мастера, как Абрахам ван Бейерен, Питер Клас, Хеда, Франс Снайдерс (рис. 1). В XVIII веке во Франции — Ж.-Б. Шарден, в XIX веке — Ж.-Ф. Милле, Поль Сезанн, Э. Делакруа. К натюрморту обращались и такие известные русские художники, как В. Серов, И. Грабарь, К. Петров-Водкин, П. Кончаловский, И. Машков и многие другие (рис. 2). Все эти мастера были живописцами, внимательно изучая их работы, мы видим, насколько тонко

и умело они передавали форму, строили рисунок, четко прослеживая в нем гармоничную композиционную связь предметов, их конструктивные и пропорциональные соотношения. А это говорит о том, что, прежде чем написать картину в цвете, мастера изучали натуру, выполняя множество зарисовок и набросков в графических техниках.

С любовью, изящно изображая домашнюю утварь, художники (особенно голландцы) зачастую создавали подлинные шедевры, как живые на их полотнах гроздь винограда, столовое серебро, битая дичь и другие охотничьи трофеи (рис. 3).



Рис. 1. П. Клас. Натюрморт

Рис. 2. К. Петров-Водкин. Черемуха в стакане. 1932



Рис. 3. В. Хеда. Ветчина и серебряная посуда. 1649



Глядя на работы старых мастеров, мы восхищаемся — как необыкновенно легко переданы свет и тень, подчеркнуты красивые линии сосудов, безупречно показана фактура изображаемых предметов, глянец глиняных кувшинов и прозрачность стеклянных бокалов (рис. 4). В этих натюрмортах присутствует покой, сопряженный с некоторой парадностью. Можно заметить, насколько трепетно мастера прошлого относились к якобы «неживой» природе, ведь мир вещей многолик и разнообразен. Знакомясь с полотнами известных художников, мы проникаемся эпохой и особенным отношением людей к окружающим их предметам.

Как жанр изобразительного искусства натюрморт может быть **декоративным**, отражающим в себе лаконичность форм, удивительное разнообразие украшающих натуру элементов, передающим национальные традиции того или иного народа. Такие работы часто используют как украшение и дополнение к интерьеру в виде картин, декоративных панно (рис. 5).

Другой разновидностью натюрморта является **символический натюрморт**, имеющий глубокое философское толкование. Например, такие атрибуты натюрморта, как старинные книги, чернильница с пером, часы, элементы античности могут передавать дух времени, его быстротечность или историческую связь эпох (рис. 6).

Бытовой натюрморт часто рассказывает об образе жизни человека, его увлечениях, а может и приукрасить повседневность. В работах такого плана раскрывается удивительная прелесть и красота простых и обычных на



Рис. 4. Абрахам ван Бейерен. Завтрак

Рис. 5. Ф. де ла Гир. Астрономические приборы. Конец XVII в.

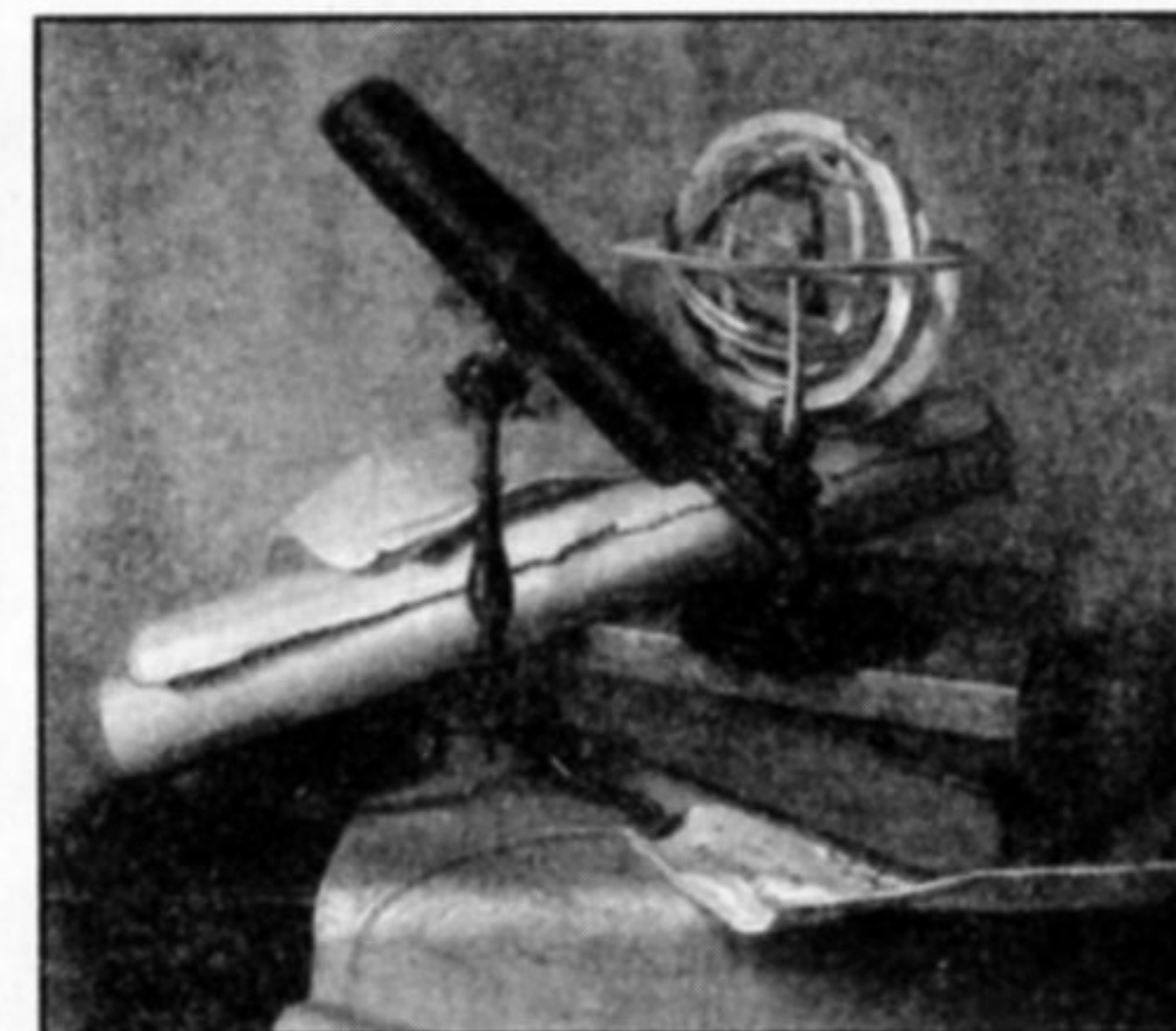

первый взгляд предметов. Это может быть кухонная утварь, какие-то бытовые вещи, букеты цветов, фрукты, овощи и т. д. (рис. 7).

Для начинающего рисовальщика натюрморт является, пожалуй, самым удобным жанром изобразительной деятельности, ведь сама натура неподвижна, не меняет свой внешний вид. Устанавливая постановку, вы можете придавать предметам любое положение, добиваясь от природы целостности, интересных сочетаний линий и совокупности форм. Можно подбирать в группу предметы различные по фактуре поверхности: шероховатые, глянцевые, матовые, пористые. Как дополнение к натуре вы можете также использовать различные драпировки (легкие или тяжелые, плотные ткани или воздушные шелка), служащие фоном и связывающие предметы в единое целое, подчеркивающие контрастность тональных соотношений, выделяющих тот или иной предмет из среды (на светлом фоне темный и наоборот — светлый предмет на темном фоне).

Устанавливая композицию, необходимо учитывать направление света: никогда не ставьте натуру напротив окна — предметы в этом случае окажутся в контражуре: падающий свет, направленный с тыльной стороны натюрморта (на рисующего), превратит его в сплошное темное пятно. Проведите своеобразное наблюдение: посадите собеседника перед собой к окну, и вы не сможете рассмотреть черты его лица — фигура будет «читаться» контурно. Чтобы подчеркнуть контрастность теней и выявить особенность природы, можно установить дополнительное освещение в виде настольной лампы или лампы для чертежных работ, которая крепится к крышке стола или подставке, где установлены предметы натюрморта. При этом свет должен падать под углом к натуре сверху вниз, слева направо и в сторону от вас, не мешая работе.

Рис. 6. Ж.-Б. Шарден. Атрибуты искусств. Нач. 1760-х годов



Учитывая творческий замысел, выберите технику, в которой вы намерены выполнить рисунок. В данной книге мы предлагаем освоить карандаш, уголь, сангину и тушь. Все это графические материалы, они не дают цветовых вариаций, но передают тон, фактуру предметов, плановость воздушного пространства. И хотя перечисленные техники разные, последовательность и основные правила в изображении натюрморта с использованием этих техник аналогичны.

Любая работа, на какой бы технике вы ни остановились, начинается с творческого замысла, идеи, выбора сюжета и природы. Чтобы натюрморт не был скучным, предметы подбирайте различные по величине, интересные (но не сложные на первых порах) по форме, разнообразные по тональным соотношениям (светлые, темные, нейтральные). Затем определитесь с расположением листа — вертикальное оно или горизонтальное. Для этого сравните высоту и ширину вашей постановки. Если в ней присутствуют предметы вытянутой формы и высота натюрморта в целом больше ширины, то лист следует располагать вертикально. Если наоборот, ширина больше высоты, то — горизонтально.

Рис. 7. П. Кончаловский. Персики. 1935



Надо также отметить, что любой рисунок натюрморта должен быть подчинен основным законам и правилам композиции и перспективы. Намечая границы натюрморта, обратите внимание, чтобы изображенные предметы зрительно не «вываливались» с листа, четко «стояли» на плоскости, ни в коем случае не были больше своих реальных размеров, чтобы фон не «давил» на предметы (если относительно формата листа рисунок слишком маленький) и чтобы изображенная натура не «подавляла» фон своими преувеличенными размерами. От первоначального расположения в листе зависит, насколько правильно и гармонично будет восприниматься ваша работа в целом.

Отметим, что при выполнении рисунка нужно верно определить местоположение композиционного центра (сосредоточения внимания зрителя). Он находится немного выше геометрического центра листа (пересечение диагоналей) (рис. 8) — на линии так называемого «золотого сечения». Эта линия определяется следующим образом: по вертикали лист визуально делится на три части, снизу откладываются две из них (пропорциональное соотношение 2:3) (рис. 9).

Работу ведите поэтапно, в целом охватывая все предметы постановки, иначе говоря, рисуйте все сразу, но постепенно, шаг за шагом, выполняя прорисовку, определяя среду, в которой они находятся, и плоскость, на которой стоят.



Рис. 8. Нахождение композиционного центра листа, расположенного вертикально

Рис. 9. Линия «золотого сечения»

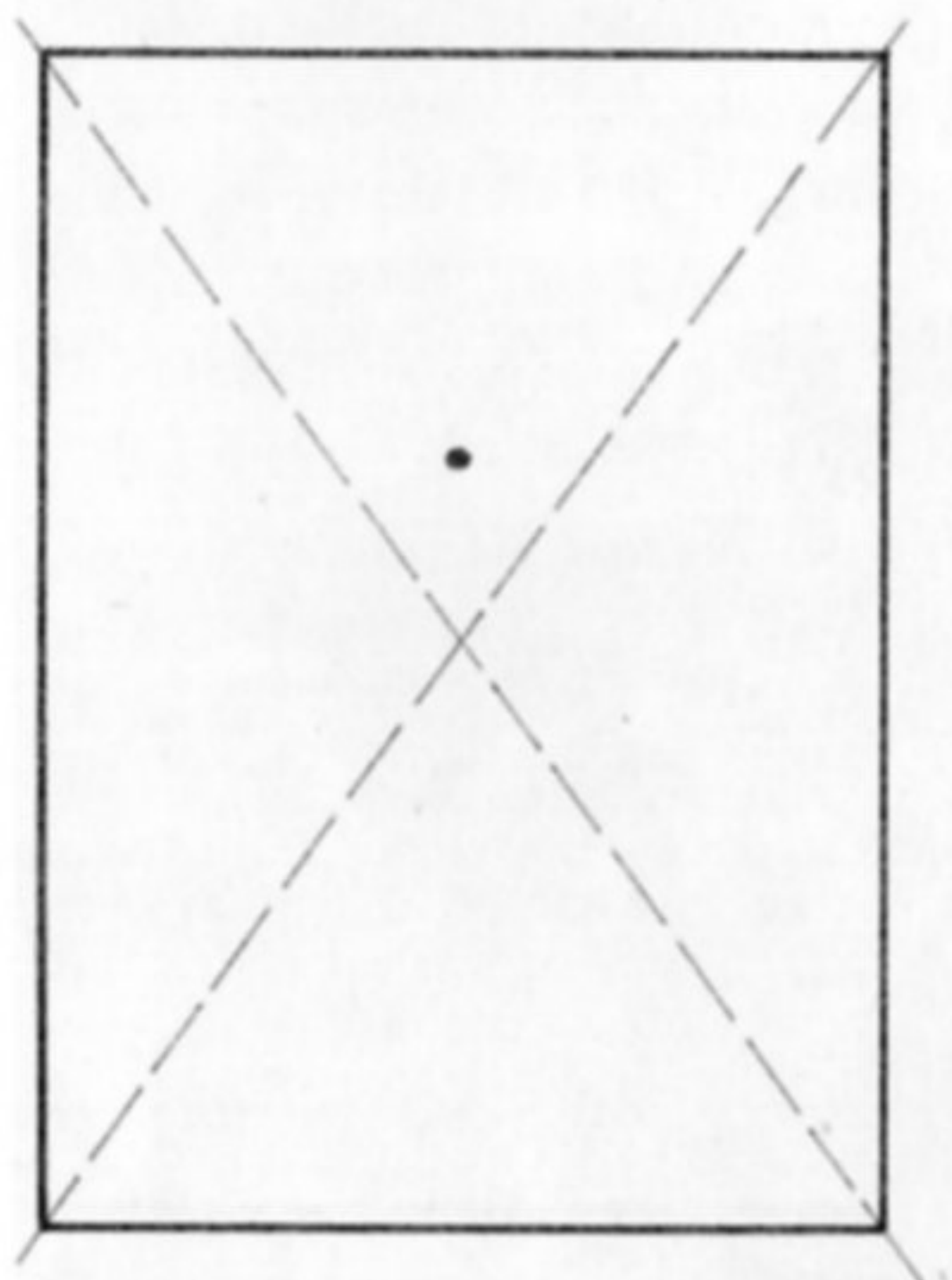
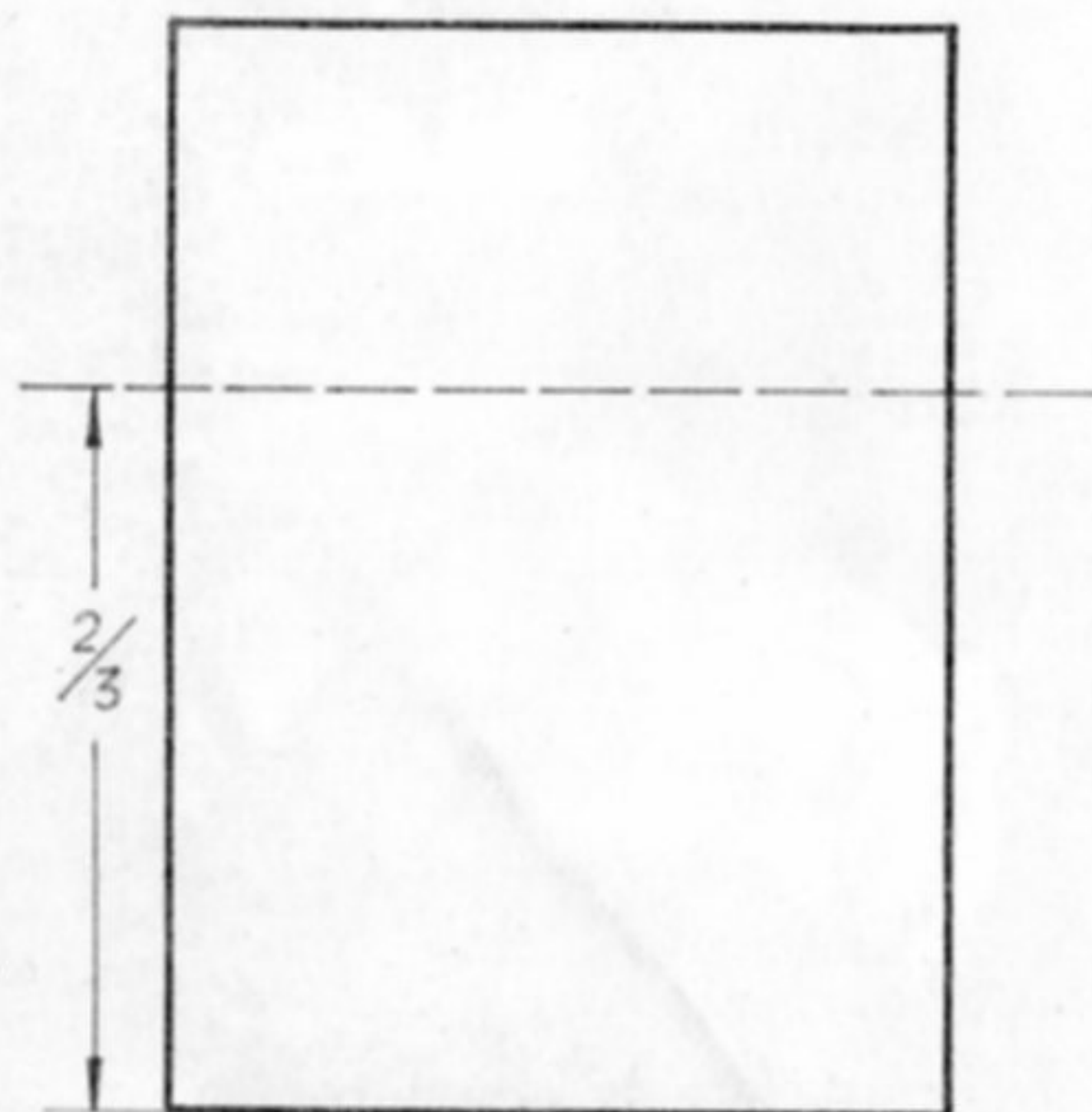

Чтобы ваш рисунок был верно построен и нарисован, чтобы вам удалось воплотить свой творческий замысел в натюрморте и донести его до зрителя (а это одна из главных задач художника) и получить положительные эмоции от своей работы, необходимо ознакомиться с законами и правилами перспективы и применять их на практике.

Перспектива (дословно переводится как «видеть сквозь») — это целая наука, основная идея которой заключается в том, чтобы изображать предметы согласно нашему зрительному восприятию, то есть так, как мы их видим, наблюдаем. Законы перспективы работают во всех видах изобразительного искусства, кроме декоративного, в котором существуют свои правила и приемы изображения. Дело в том, что согласно понятиям перспективы предметы, не меняя своих физических свойств, видоизменяются в зависимости от расстояния, на котором они находятся относительно нас и друг друга, а также воздушного пространства. Чем дальше предмет, тем он зрительно становится меньше в размере, контуры его менее четкие, тональные соотношения из-за плотности воздуха смягчаются. Поэтому выделяют *линейную* и *воздушную* перспективу.

Несмотря на то что предметы в натюрморте находятся почти рядом, мы должны также учитывать, какой из них ближе к нам, какой дальше, насколько «раскрывается» плоскость стола, а вместе с этим и основания изображаемых предметов (вазы, кувшина, тарелки, чашки и т. д.).

Приступая к работе над натюрмортом, определитесь, на каком уровне относительно натуры проходит **линия горизонта**, которая находится на уровне ваших глаз — так называемой **точки зрения**. Это поможет вам правильно наметить местоположение предметов в листе и в соответствии с законами перспективы передать степень сокращения граней натуры прямоугольных форм, степени «раскрытия» верхних частей (например, горлышко сосуда).

Еще один момент вашего успеха заключается в том, чтобы проанализировать натуру, ее пропорции (соотношение крупных и мелких предметов). Ведь каждый предмет, если внимательно присмотреться, состоит из основных геометрических форм — куба, шара, цилиндра, параллелепипеда, конуса, усеченного конуса... Например, основной корпус бутылки имеет форму цилиндра, верхняя часть — усеченного конуса, который может венчать форма в виде кольца или того же цилиндра. Вариации могут быть разными. Такое конструктивное видение предметов вырабатывается в процессе наблюдений, и со временем вы будете легко справляться с поставленной задачей.

В нашей книге представлены подробные этапы с детальным описанием, руководствуясь которыми, вы приобретете навыки в изображении натюрмортов не только в разных техниках (карандаш, уголь, сангина, тушь), но и разнообразных по сюжетам.



ИЗОБРАЖЕНИЕ НАТЮРМОРТА В РАЗНЫХ ТЕХНИКАХ

КАРАНДАШ

Ведение работы графитным карандашом — это, пожалуй, самая доступная техника, она весьма приемлема для начинающего рисовальщика, потому что позволяет легко и свободно анализировать натуру. Дело в том, что карандаш оставляет воздушную, серебристую линию. При необходимости можно свободно варьировать силу тона, начиная от самых светлых мест и до насыщенных глубоких теней, без труда, с помощью резинки, можно вносить исправления в работе. Но следует отметить, что это допустимо лишь на первых этапах. Например, если вы ошиблись в определении пропорции предметов, то уже на завершающих этапах эту неточность исправить не удастся. Работайте осторожно и аккуратно, чтобы рисунок не выглядел «затертым» и грязным. Для этого с самого начала, шаг за шагом, внимательно анализируйте натуру и вовремя удаляйте неверные линии, но только после того, как внесли коррективы.

Рисование натюрморта занимает довольно длительное время (3—6 часов), а это значит, что вам следует тренировать руку, ведь в процессе работы она должна все время находиться на весу, с легким упором на мизинец. Поверхности листа должен касаться только грифель карандаша. В противном случае рисунок будет неопрятен, штрихи смажутся, появятся грязные глухие места.

Перед началом работы нужно правильно подготовить инструмент — карандаш — к работе, чтобы обеспечить себе хороший результат и комфортность. Для этого выберите несколько деревянных графитовых карандашей фирмы «KOH-I-NOOR» разной мягкости, начиная со средней

и выше (НВ, В, 2В, 3В). Более мягкие карандаши (4В, 5В, 6В) применяются для выполнения набросков и краткосрочных зарисовок, так как дают очень мягкую и активную линию. Карандаш затачивается ножом в виде удлиненного конуса (3—3,5 см), при этом длина грифеля должна быть не менее 4—5 мм. Это позволит обеспечить легкий обзор проведения линий и штрихов. Если в процессе работы карандаш стал короче на треть, его можно вставить в своеобразный удлинитель — металлическую трубку или корпус от фломастера.

Резинка должна быть мягкой, не размазывающей графит.

Для работы над натюрмортом выберите плотную, слегка шероховатую бумагу — ватман, полуватман. Чтобы работа выглядела живее, воздушнее, «живописнее» так сказать, можно использовать мелкозернистый торшон. Лист выбранного формата прикрепите к планшету кнопками или скотчем по периметру. Если планшет с бортиками (как вариант), то необходимо взять лист бумаги размером чуть больше его — на 1,5—2,0 см по всем сторонам, увлажнить губкой, наложить на плоскость планшета, загнуть края и приклеить его к торцам планшета клеем ПВА.

Итак, определившись с постановкой и вооружившись всем необходимым, приступим к рисованию.

Кувшин с яблоком

с. 12



Чайник с лимоном

с. 18



Натюрморт из бытовых предметов с овощами

с. 24



Кувшин с яблоком



Натюрморт состоит из кувшина сложной формы (округлый корпус, цилиндрическое горлышко и массивная ручка) и яблока на переднем плане.

1. Прямыми линиями намечаем границы натюрморта в листе по крайним точкам предметов: внизу — горизонтальной линией по нижнему краю яблока, так как оно находится ближе к зрителю, вверх — линией, определяющей высоту кувшина. Затем — слева и справа по краям натюрморта.

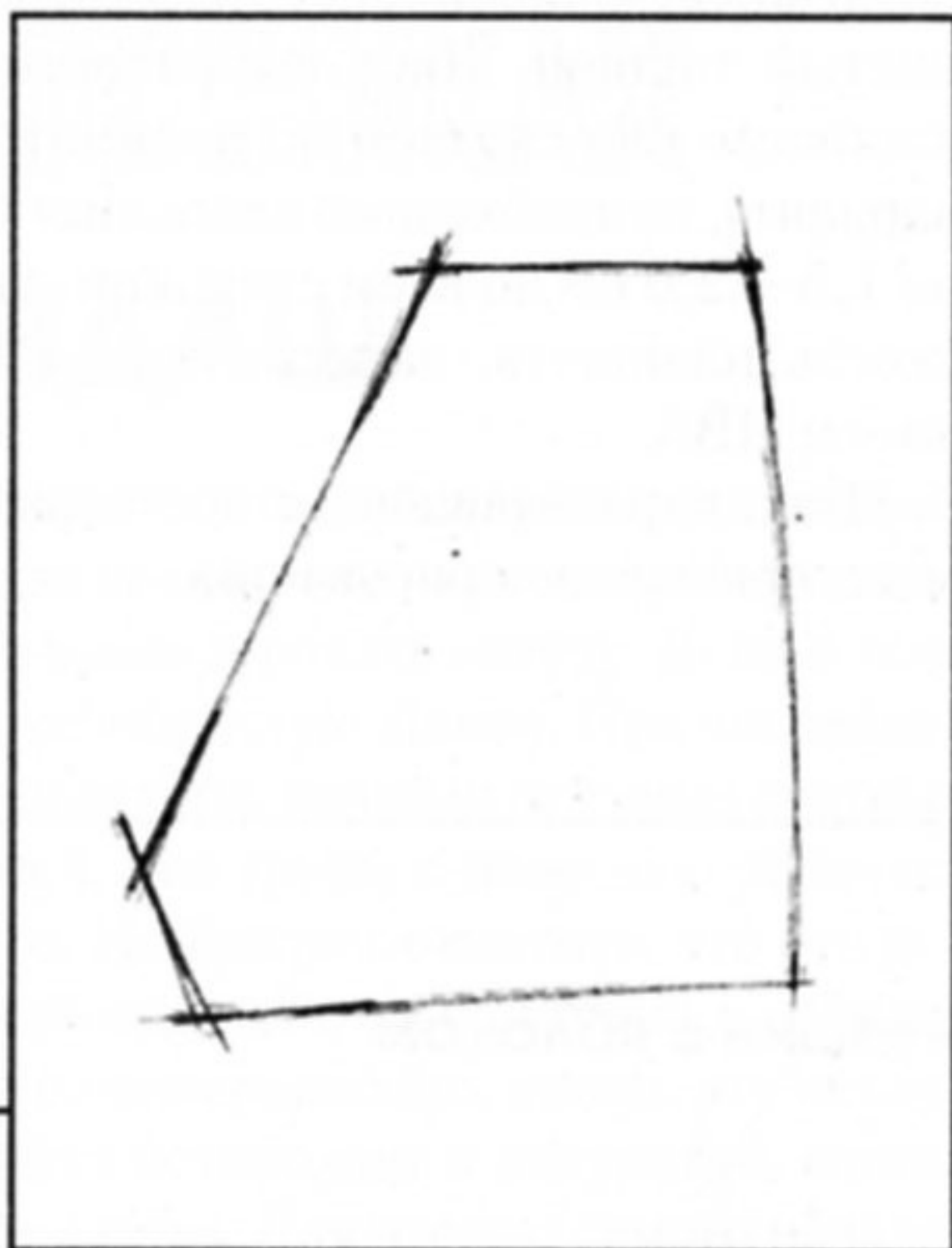

2. Намечаем горизонтальную линию направления ближнего и дальнего края стола. Находим и намечаем обобщенную пропорцию яблока относительно высоты кувшина. Прорисовываем вертикальные осевые линии яблока и кувшина.

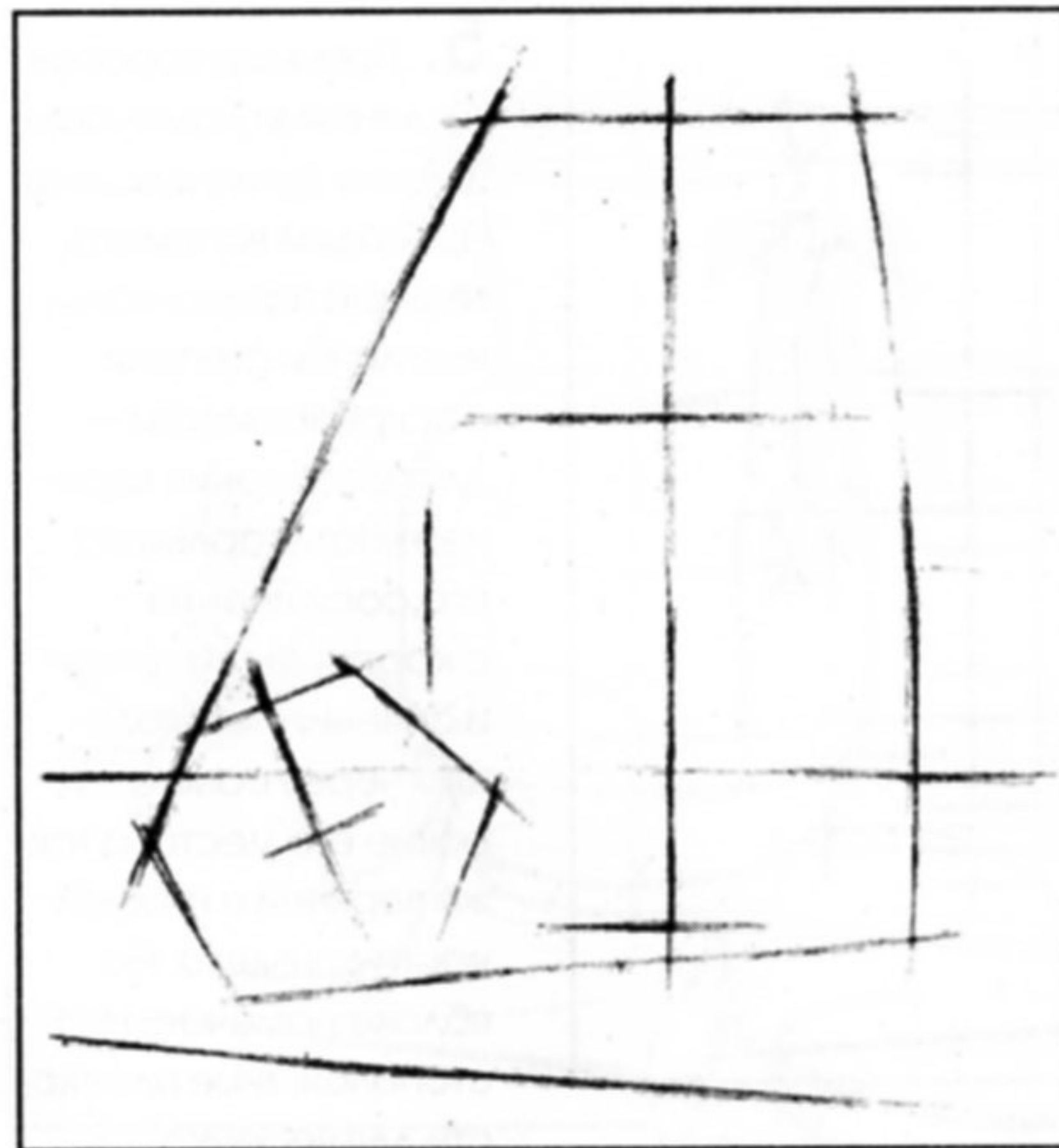
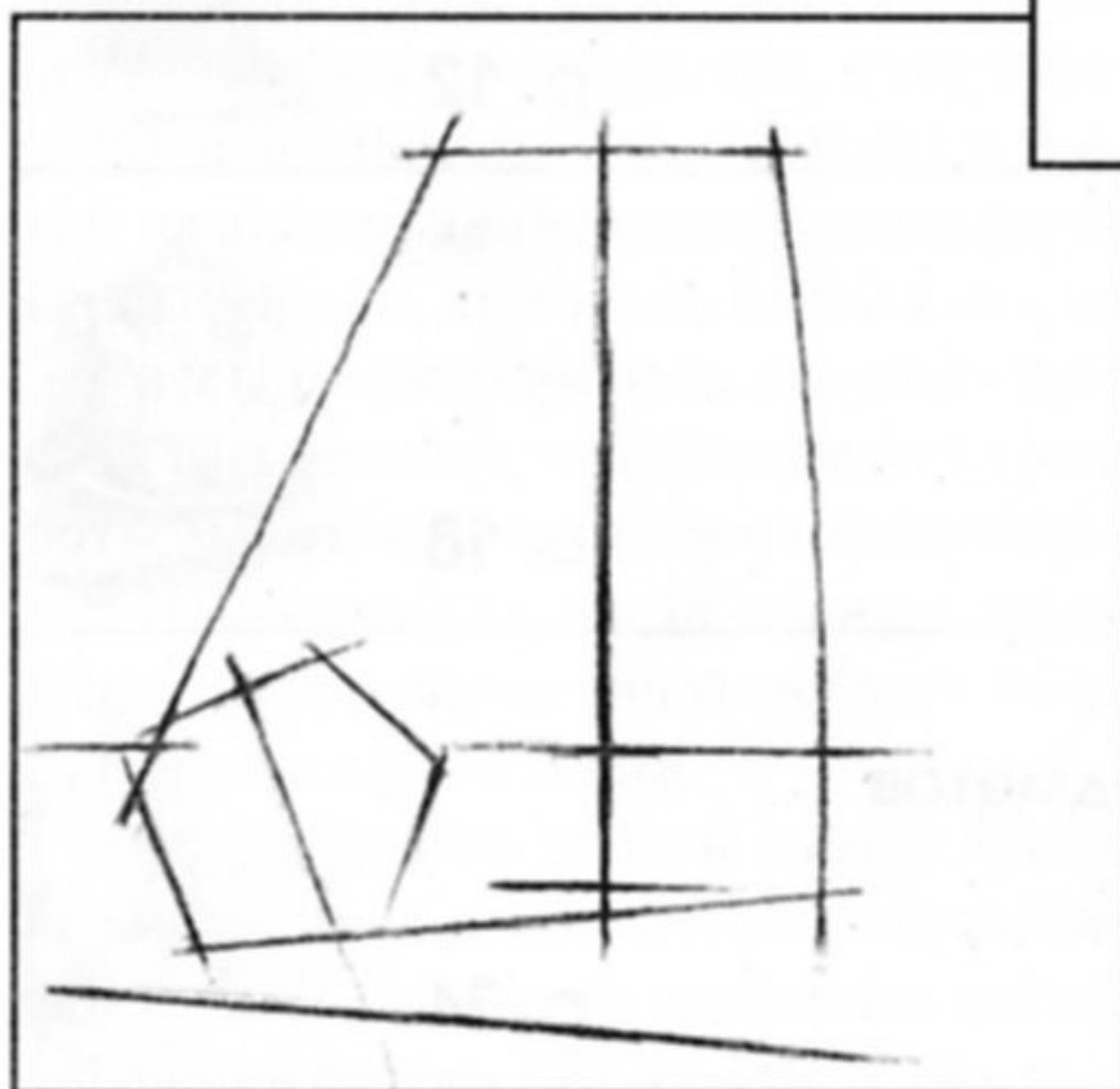

3. Определяем пропорциональное соотношение основных частей кувшина — горлышка и корпуса. Затем по вертикали намечаем самое широкое место кувшина. Проводим вспомогательную линию перпендикулярно центральной оси яблока в самом широком месте.

4. Короткими горизонтальными линиями определяем местоположение ручки кувшина, верхней и нижней ее части, общую ее величину в пропорциональном соотношении с высотой и шириной кувшина. Горизонтальными линиями перпендикулярно оси намечаем высоту доньшка, самые широкие места корпуса кувшина. Затем проводим линию, проходящую через ближнюю к зрителю точку плоскости соединения горлышка с корпусом кувшина, а также высоты ободка верхней части горлышка.

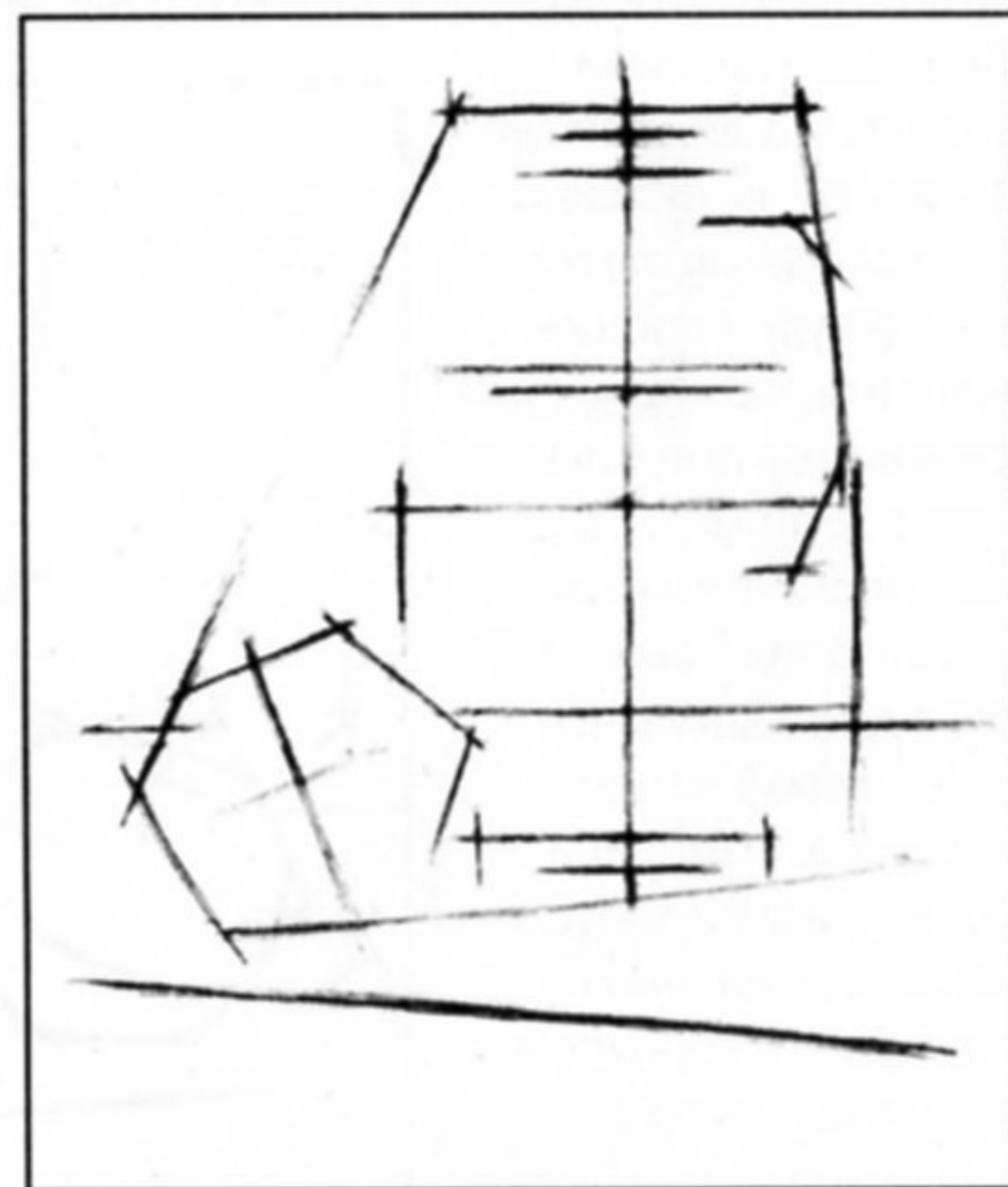

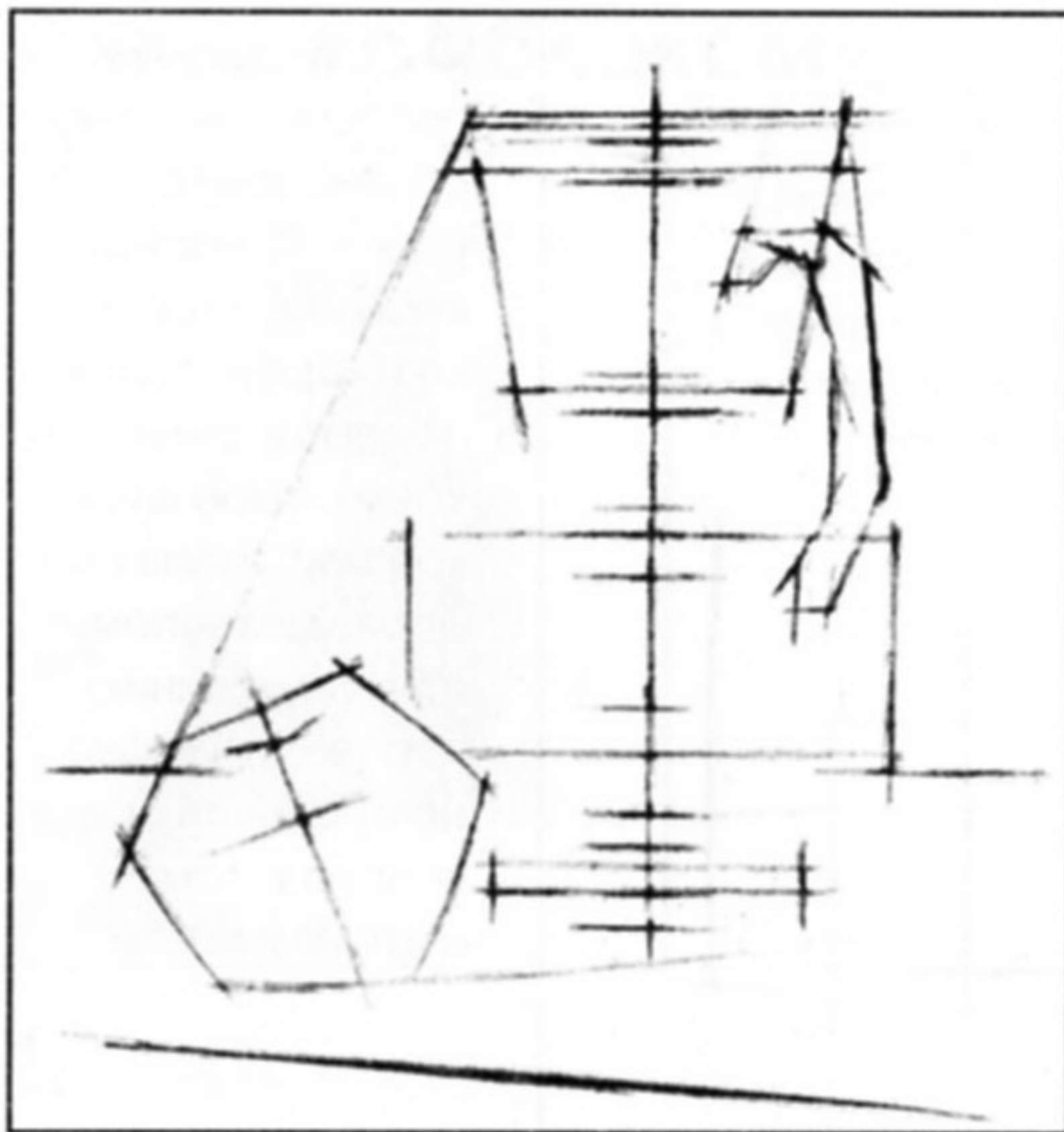

5. Прямыми короткими линиями намечаем ширину ручки кувшина. Проводим вспомогательные горизонтальные линии степени раскрываемости — для построения верхней части горлышка, его соединения с корпусом кувшина и сечений, проходящих через самые широкие его места, а также верхней и нижней части доньшка. На яблоке намечаем местоположение плоскости для черенка.

6. Плавно сводим линии, определяющие контур яблока, проводим вспомогательную линию по его форме в самом широком месте. Короткими штрихами намечаем черенок и листики в верхней части яблока.

Плавно сводим линии, определяющие контур ручки кувшина. Поскольку кувшин является фигурой вращения и в горизонтальном сечении он представляет собой круг, строим в перспективе плоскости в виде овалов, определяющих верхнюю и нижнюю часть доньшка, самые широкие места корпуса, место соединения горлышка с корпусом кувшина и ободок горлышка.

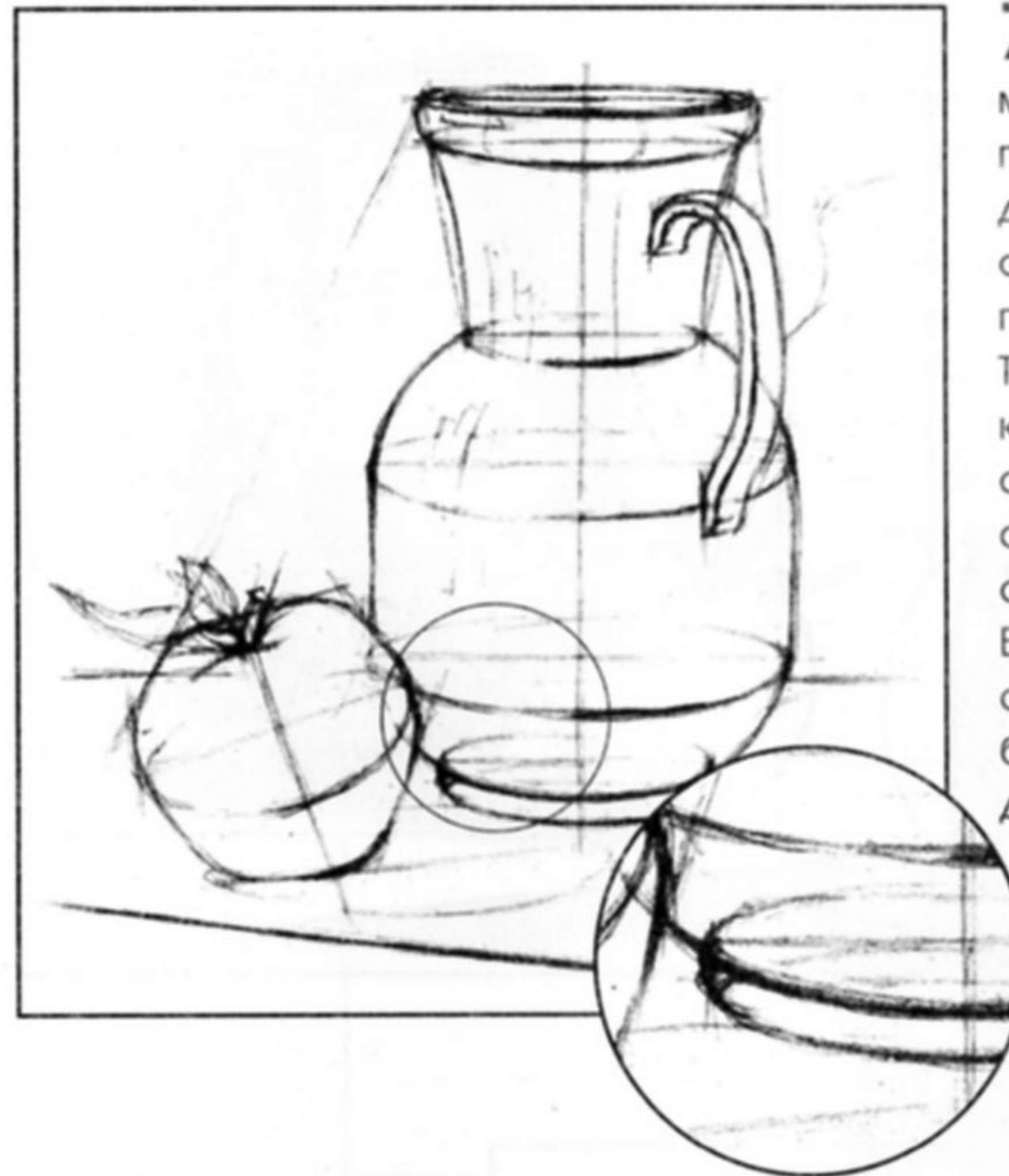
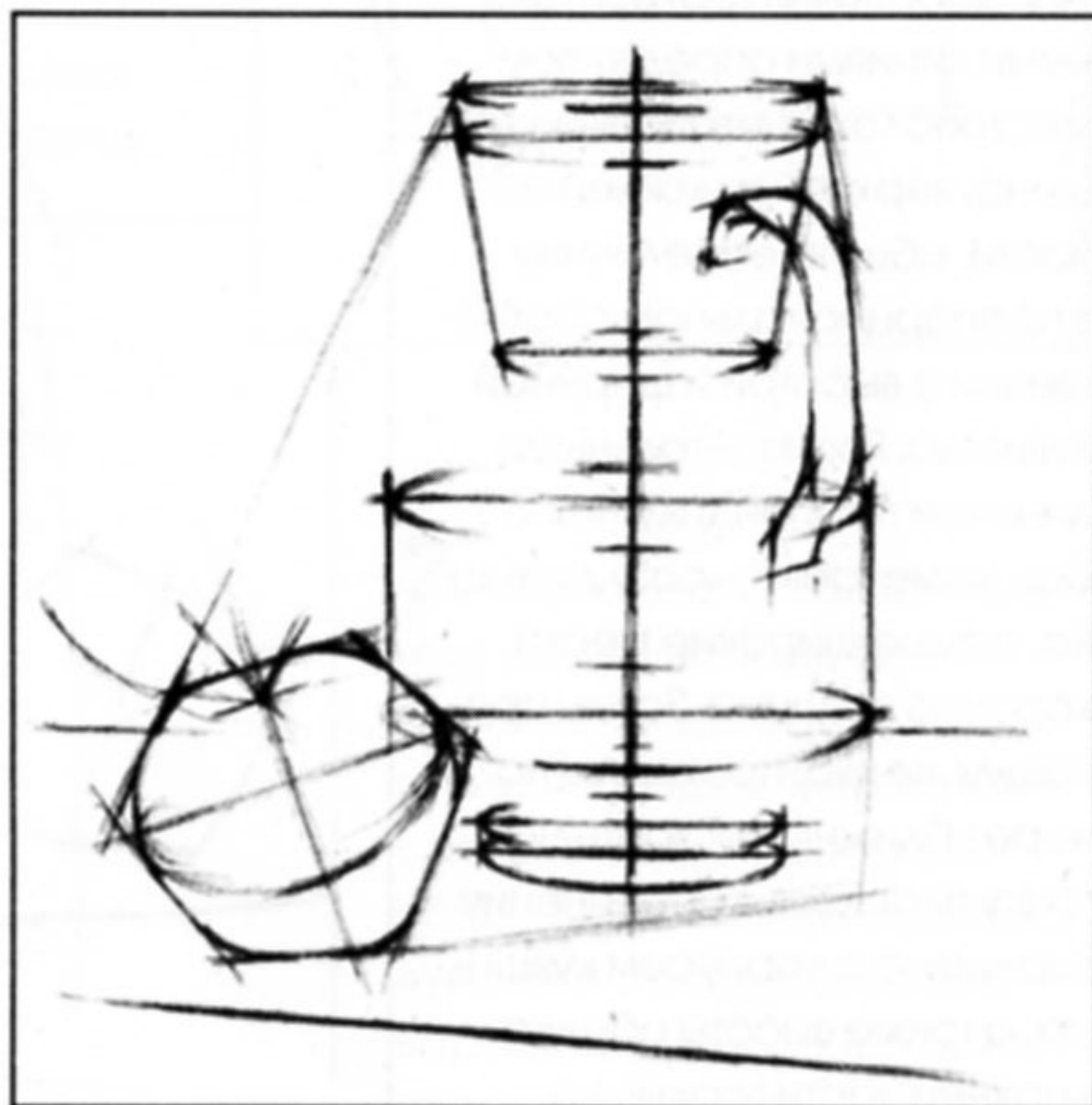

7. Плавными линиями сводим все линии построения яблока, доньшка кувшина, его самых широких мест, горлышка, ручки. Теперь намечаем блики (самые светлые места) и падающие тени от предметов на плоскости стола и стене. Ближние и теневые части предмета решаем более активно, чем дальние и на свету.

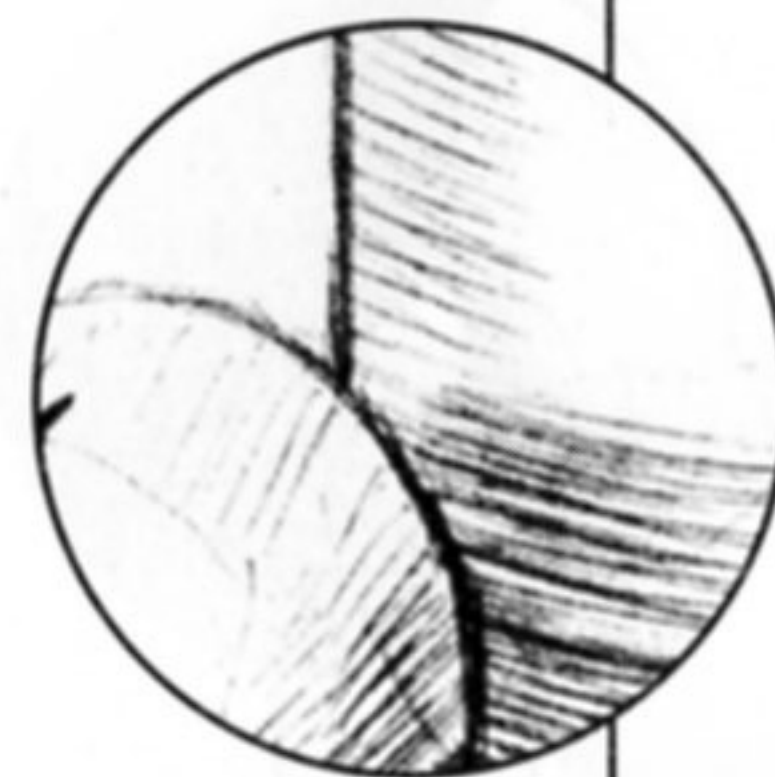

8. Резинкой слегка «ослабляем» линии построения. Затем короткими штрихами покрываем теневые части натюрморта по форме предметов — собственные и падающие — и плоскости стола.



9. Слегка меняем направление штриховки на плоскостях, усиливая теневые части натюрморта, образуя своеобразную «воздушную» сетку.

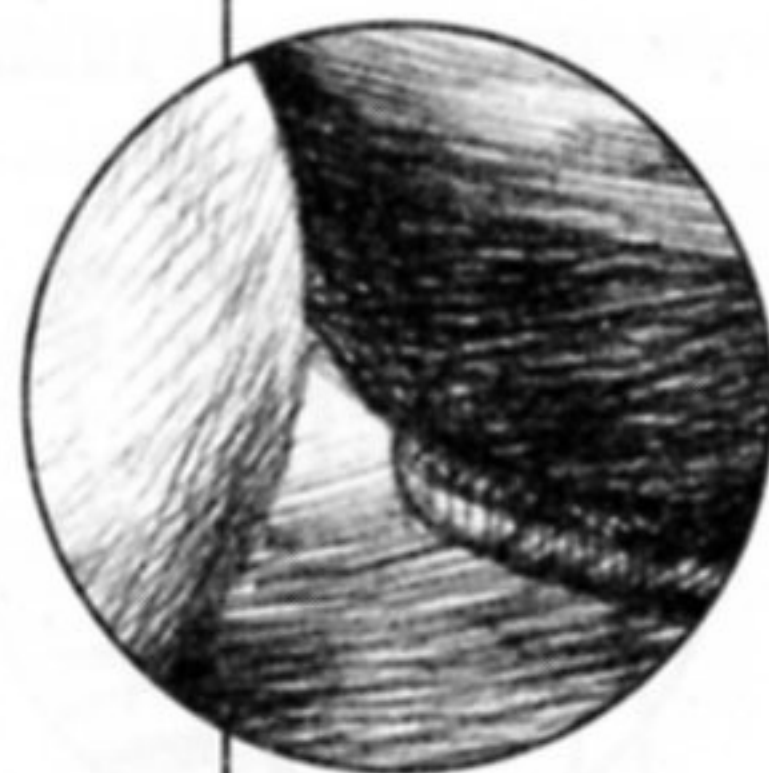
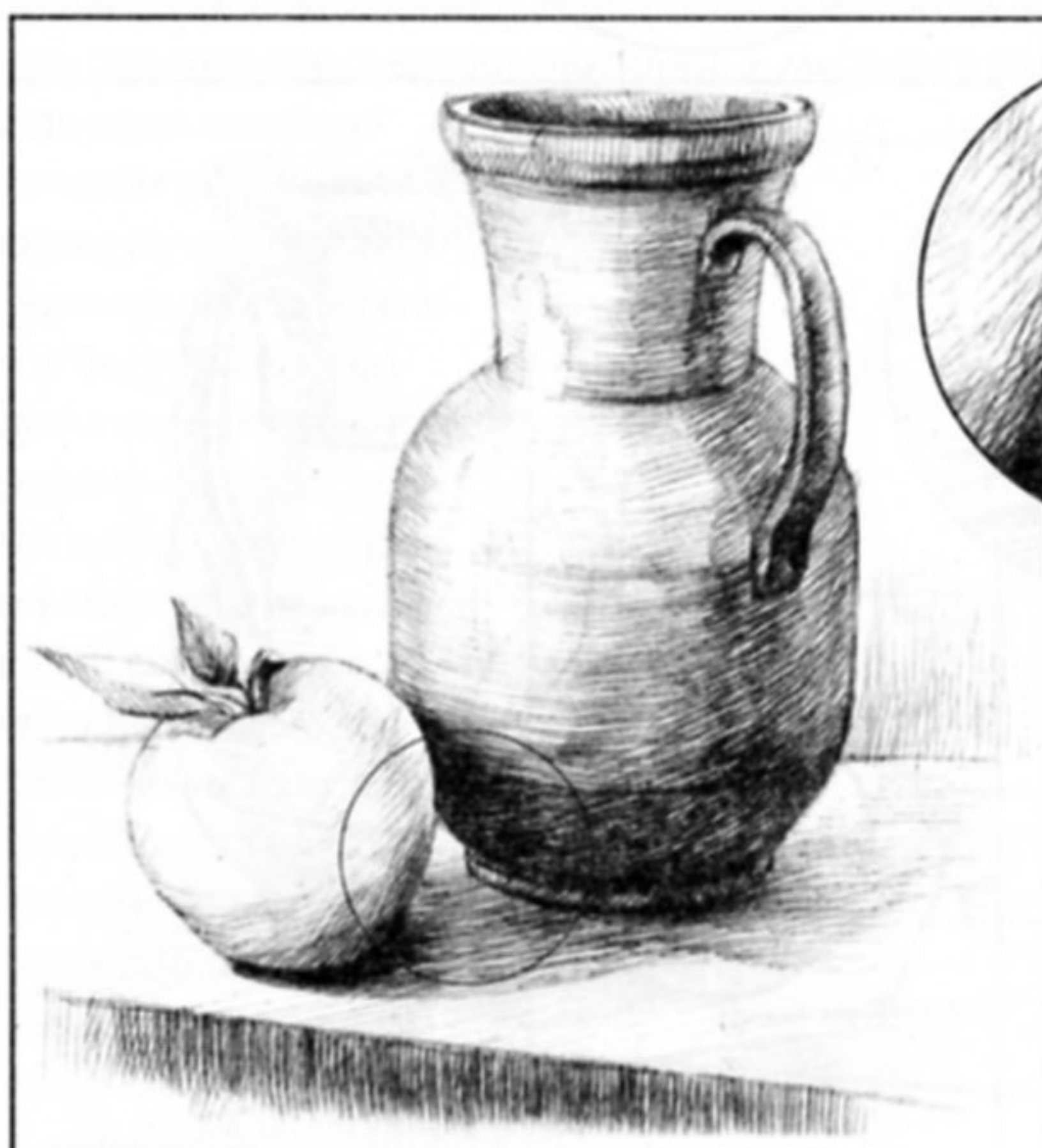
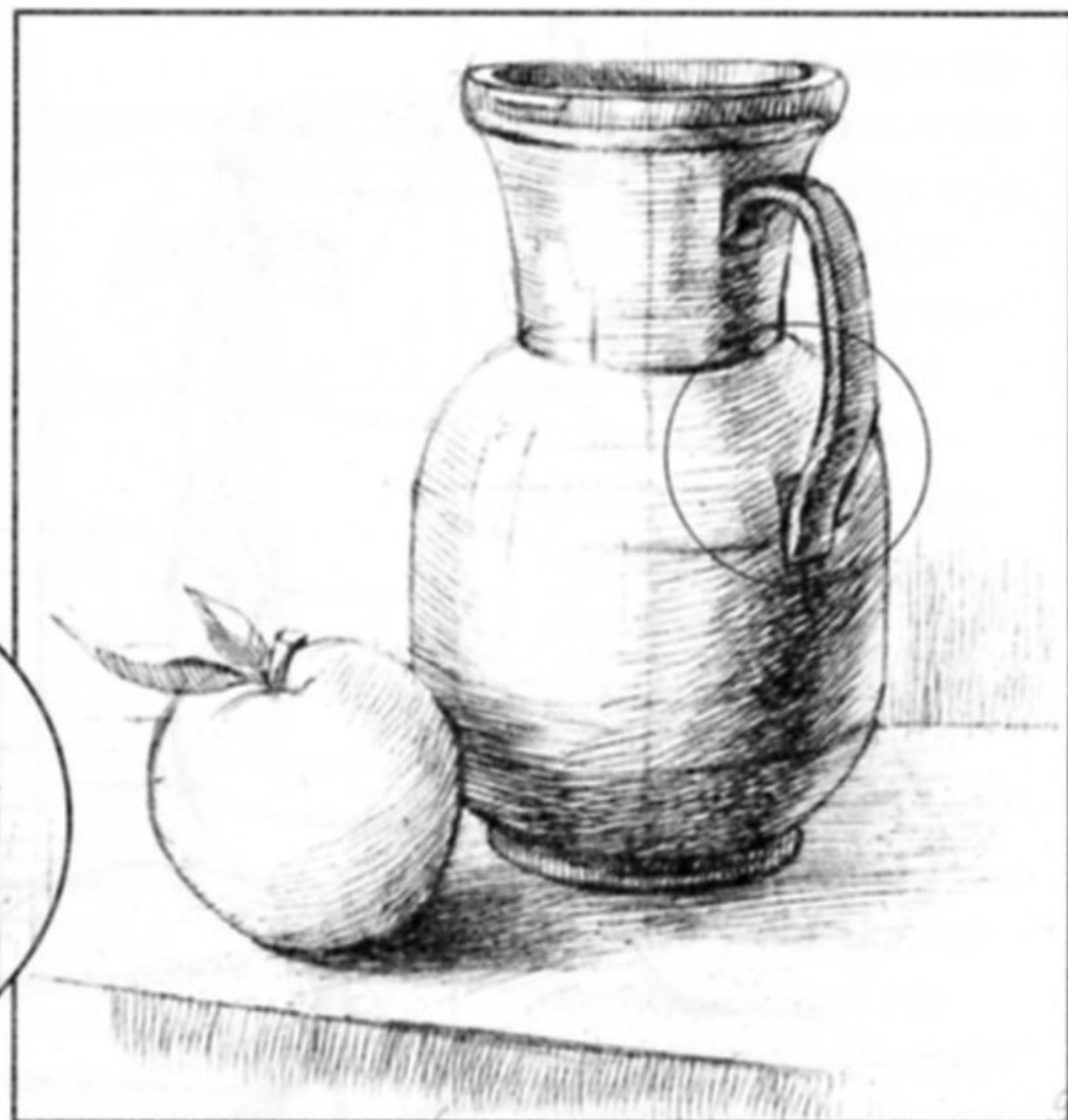

10. Штриховкой по форме предметов усиливаем их тональное соотношение — светлое яблоко и темный кувшин.

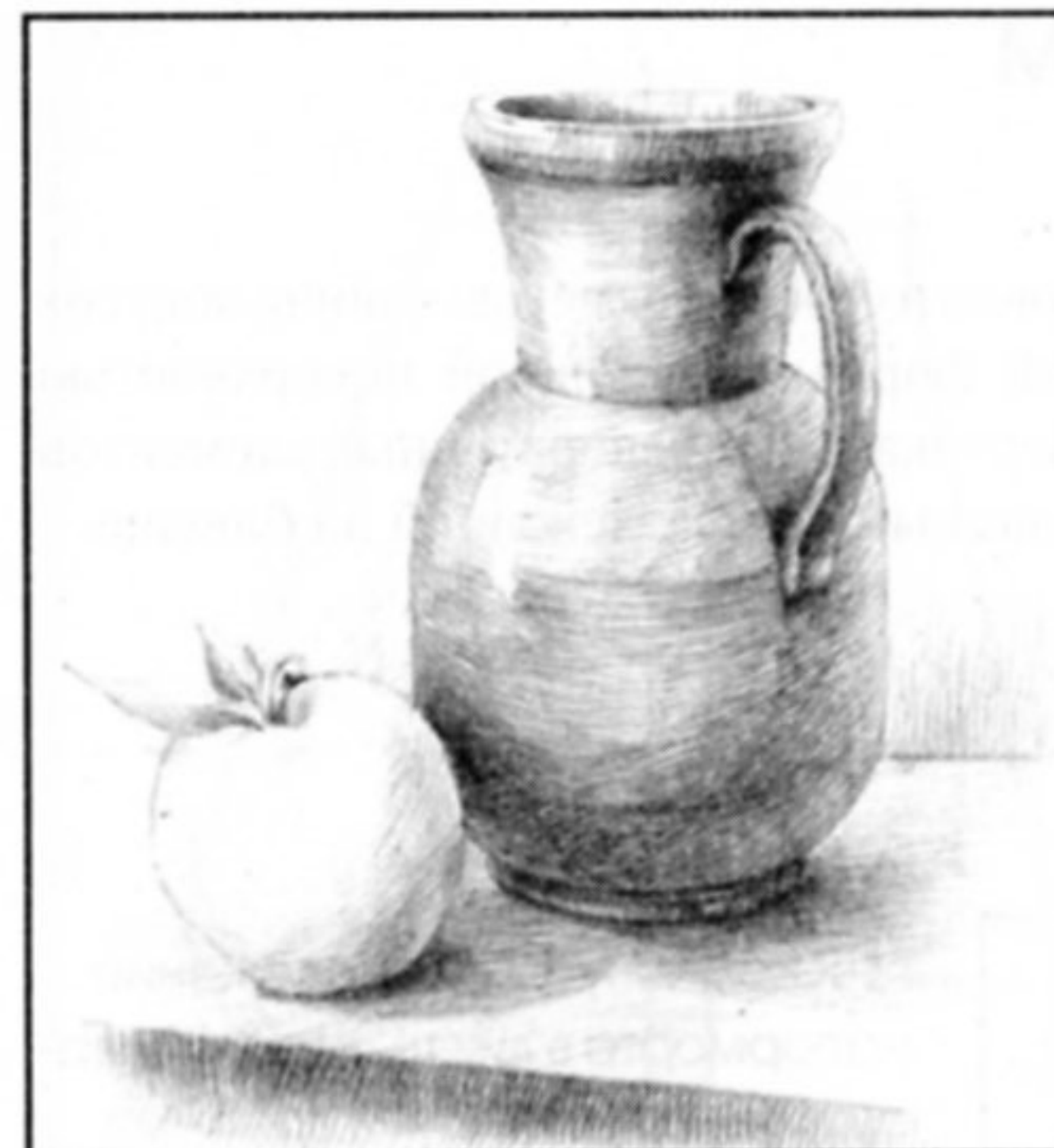

11. Смягчаем штриховкой и усиливаем тон теневых частей предмета, уточняем местоположение бликов, подчеркивающих фактуру кувшина и его объемную форму. Выделяем передние планы плоскости стола и предметов на столе, усиливая впечатления воздушного пространства.

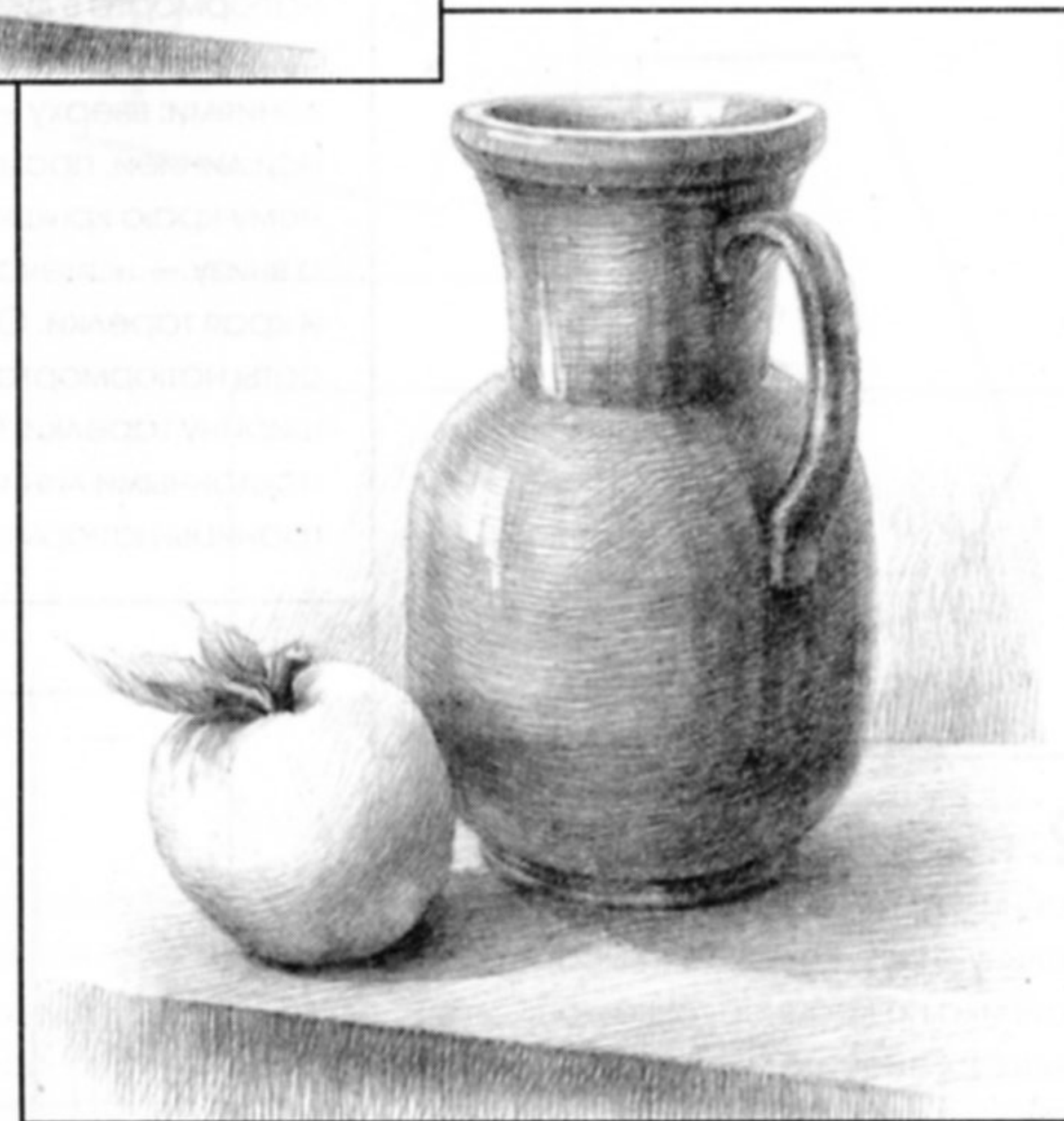

12. На завершающем этапе прорисовываем детали, обобщаем изображение, доводя его до цельности. Еще раз сверяем тональные соотношения в рисунке с натурой. Мягко проштриховываем тени, выделяем контрастные места отражений на кувшине теневой части и на свету.

Чайник с лимоном



Постановка из трех предметов: чайник конусообразной формы со сложной поверхностью в виде вертикальных декоративных элементов и разрезанный лимон, лежащий на блюде.

1. Компонуем расположение натюрморта в листе, ограничиваем предметы легкими прямыми линиями: вверху — горизонтальной линией, проходящей по верхнему краю крышки чайника, а внизу — намечая линию стола и края тарелки. Относительно высоты натюрморта определяем ширину тарелки. Справа и слева наклонными линиями намечаем границы натюрморта по бокам.

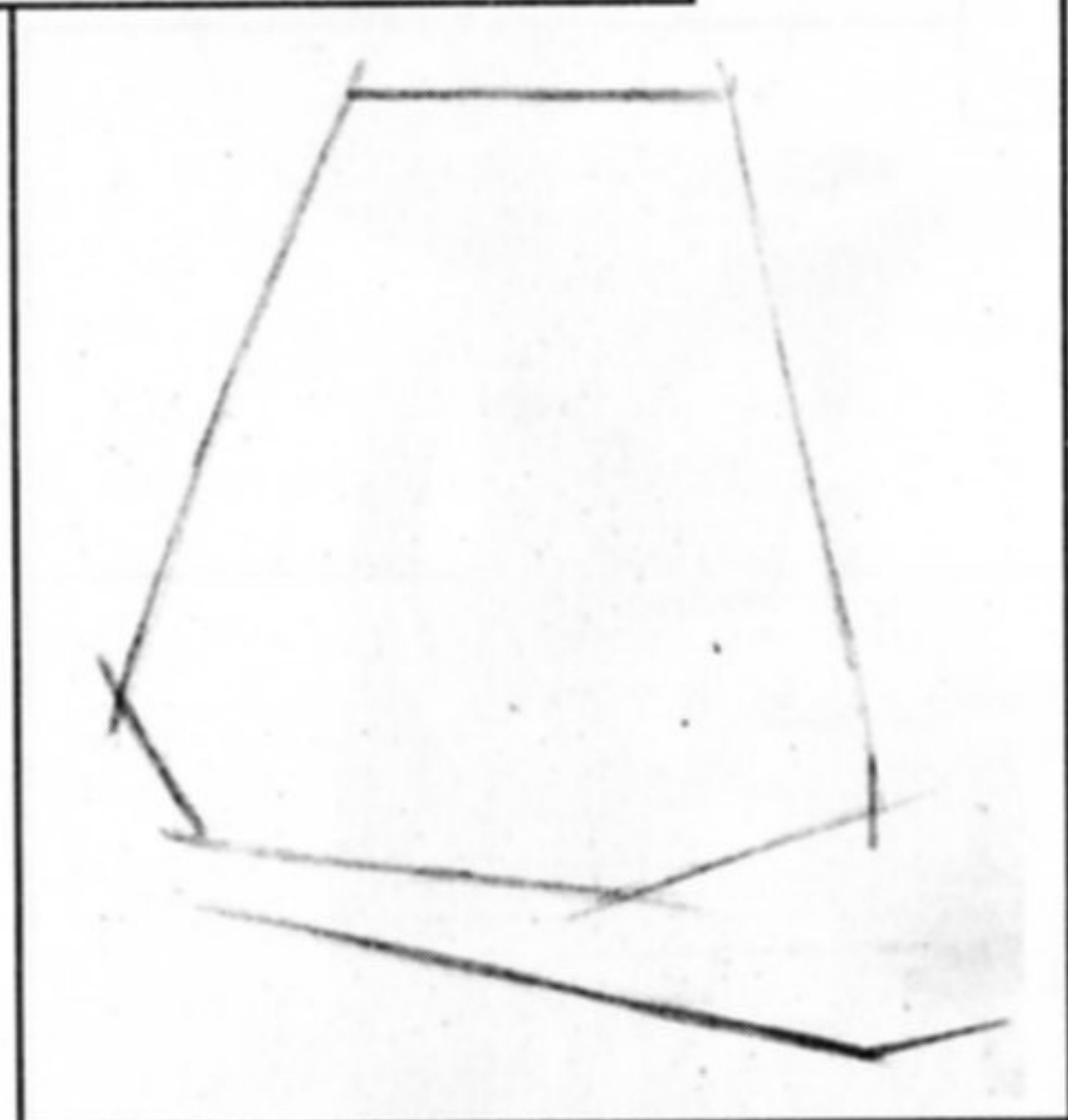

2. Намечаем ширину горлышка чайника и проводим его вертикальную ось. Отмечаем высоту чайника по крайней точке доньшка. Относительно высоты чайника определяем пропорции лимона, намечаем его местоположение и проводим центральную ось, расположенную под наклоном. Проводим по вертикали центральную ось тарелки.

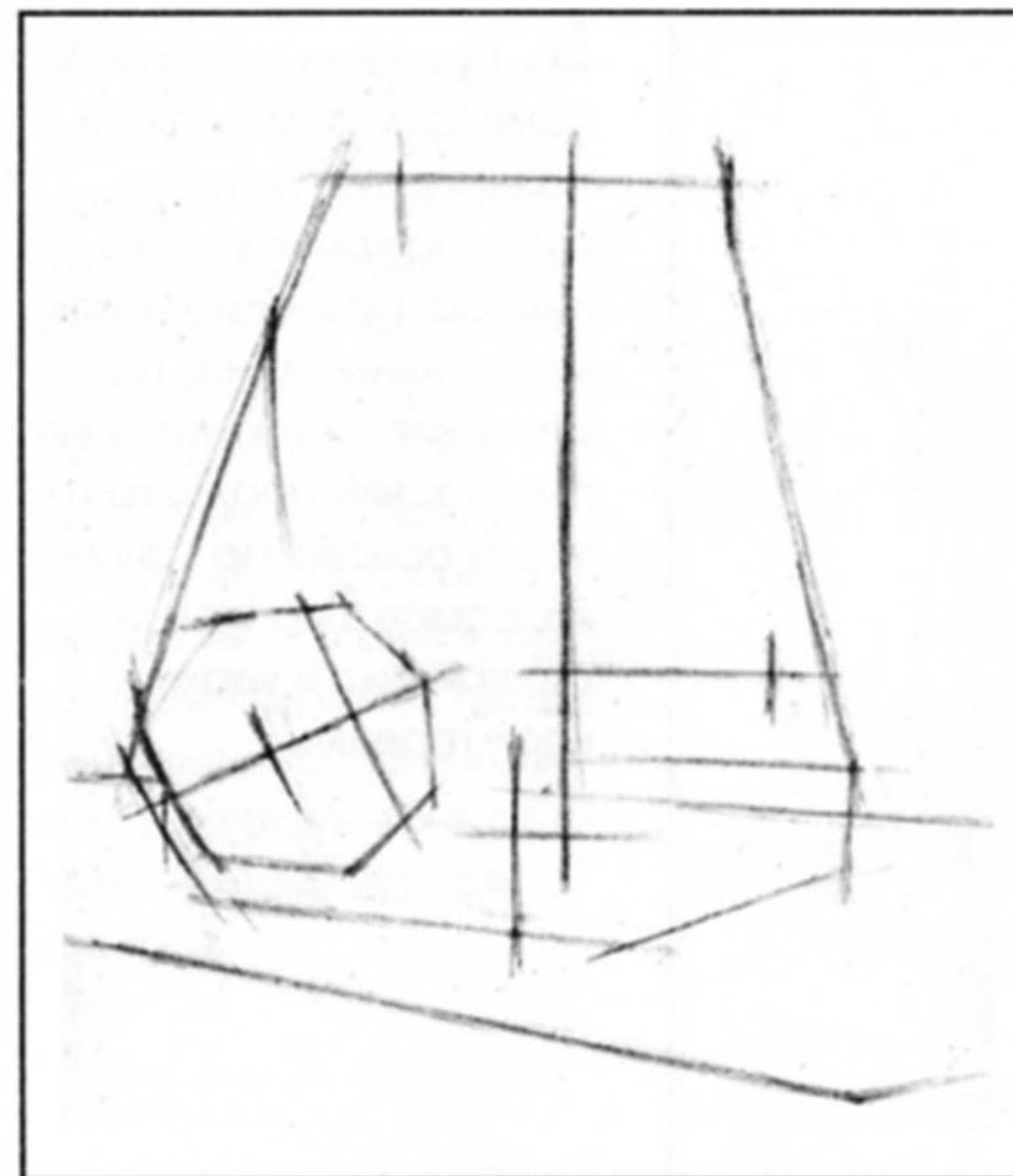
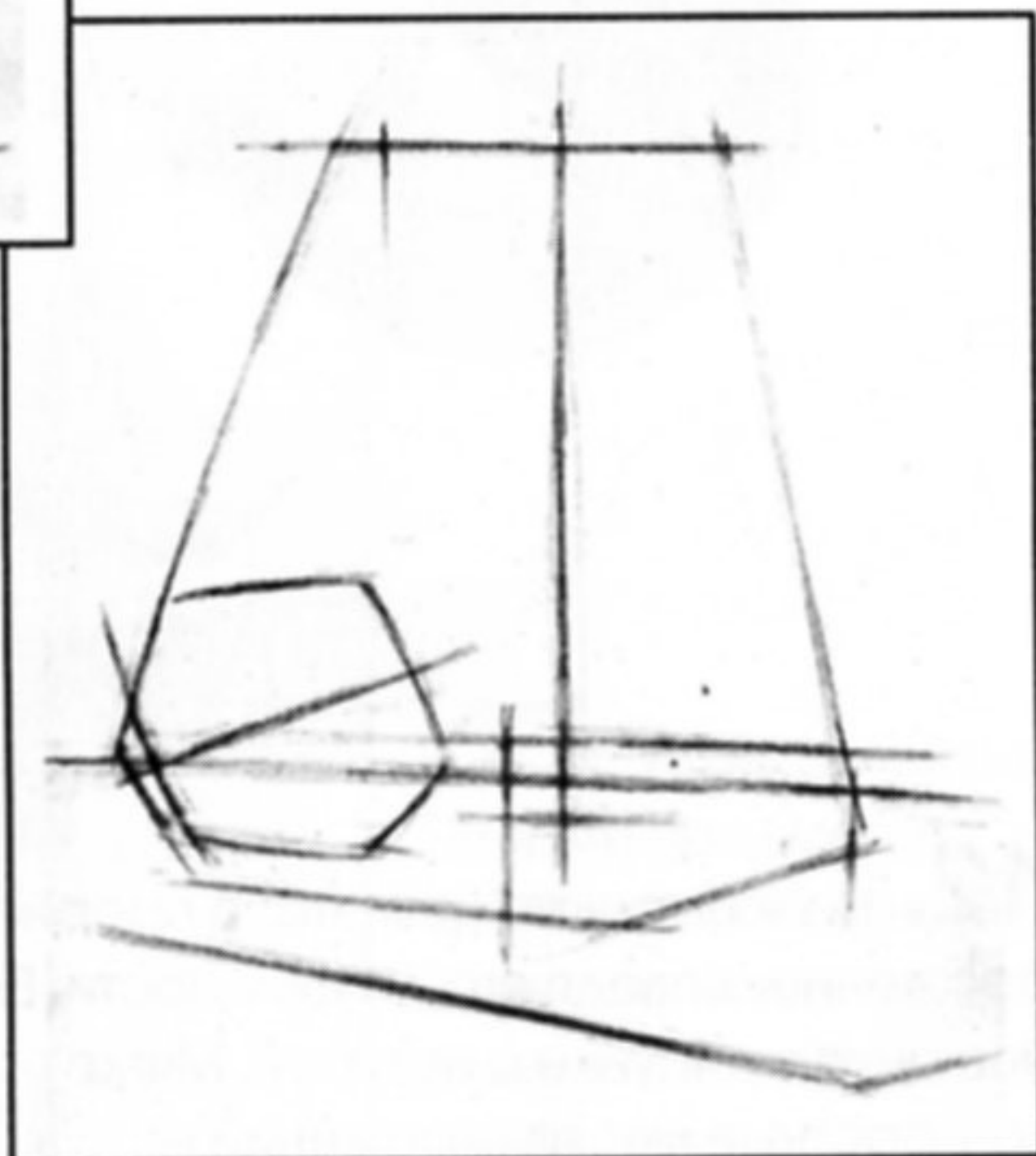

3. Намечаем ширину чайника относительно его высоты и местоположение ручки. Проводим вспомогательные горизонтальные линии, проходящие через самые широкие места чайника и лимона. Затем намечаем дальнюю сторону крышки стола, на котором стоят предметы.

4. Проводим вспомогательные линии построения, определяя размер ручки чайника, а потом — относительно ее — местоположение носика и его размер. Уточняем высоту крышки чайника и ширину тарелки.

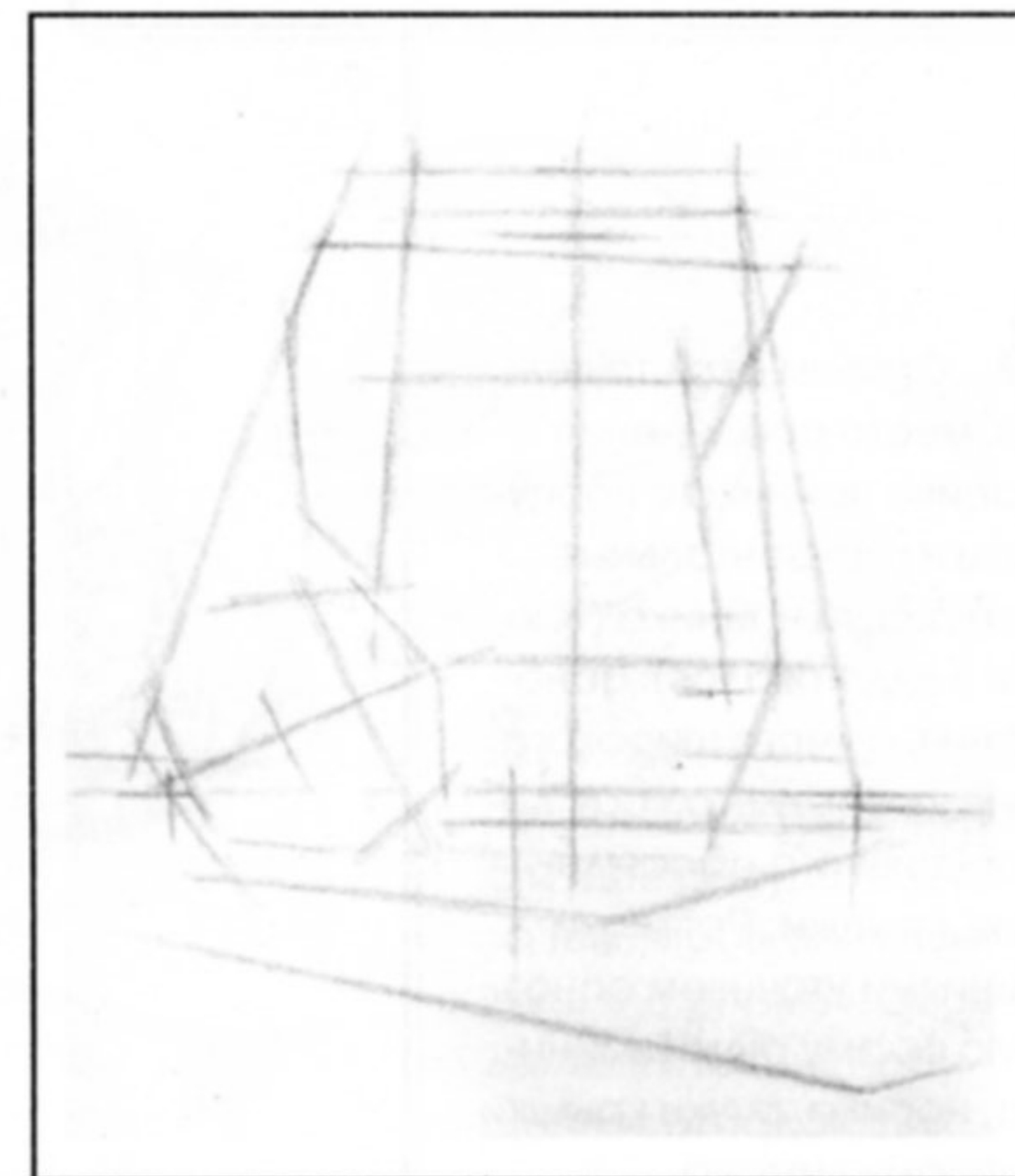

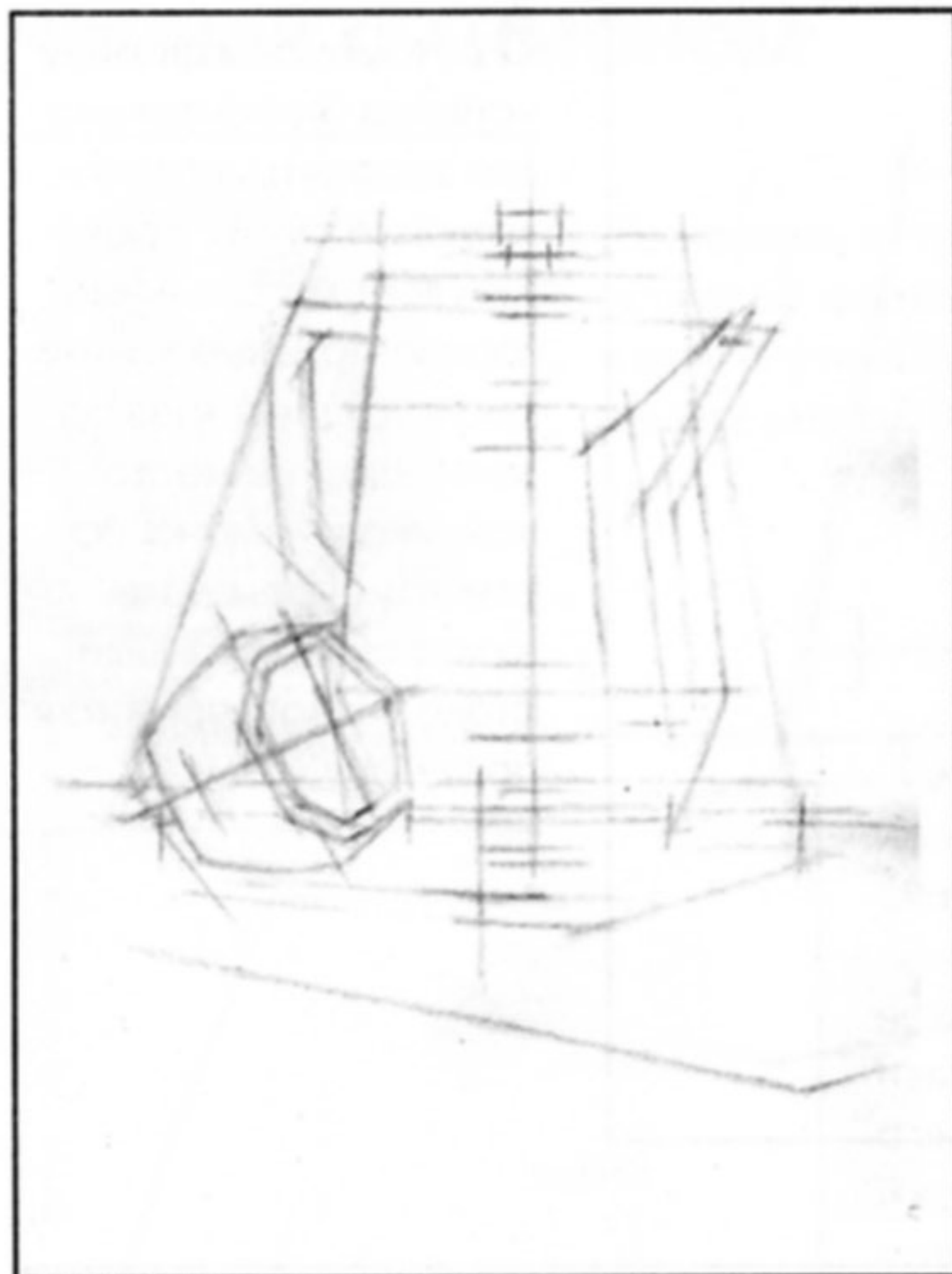

5. Прямыми линиями намечаем форму ручки чайника и его носика, ручки на крышке, срез лимона. Проводим вспомогательные линии построения горизонтальных плоскостей, проходящих через основание чайника, самое широкое место чайника и верхний край тарелки.

6. Строим овал тарелки, место соединения носика чайника с корпусом и горизонтальные плоскости чайника (также в виде овалов): основания, самого широкого места, верхнего края декоративного обрамления, крышки. Прямыми линиями уточняем основную форму ручки чайника, носика, ручки крышки и форму лимона.



7. Уточняем детали натюрморта плавными воздушными линиями, выявляя объем предмета разной степенью активности линий, создавая в линиях воздушность пространства. Предыдущие линии построения не удаляем, а смягчаем ударами резинки. Легкой линией ограничиваем падающую тень от тарелки на плоскость стола.

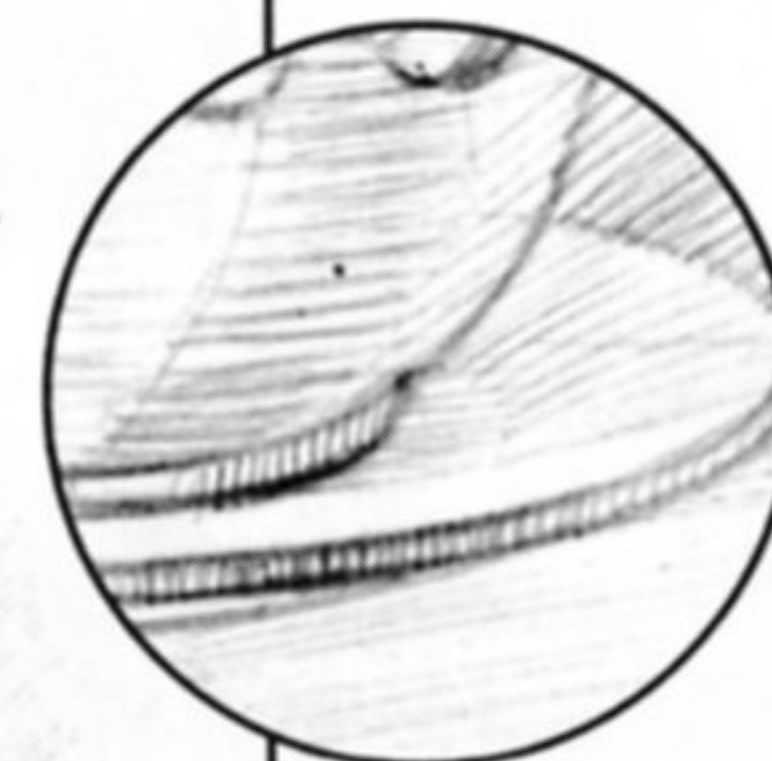
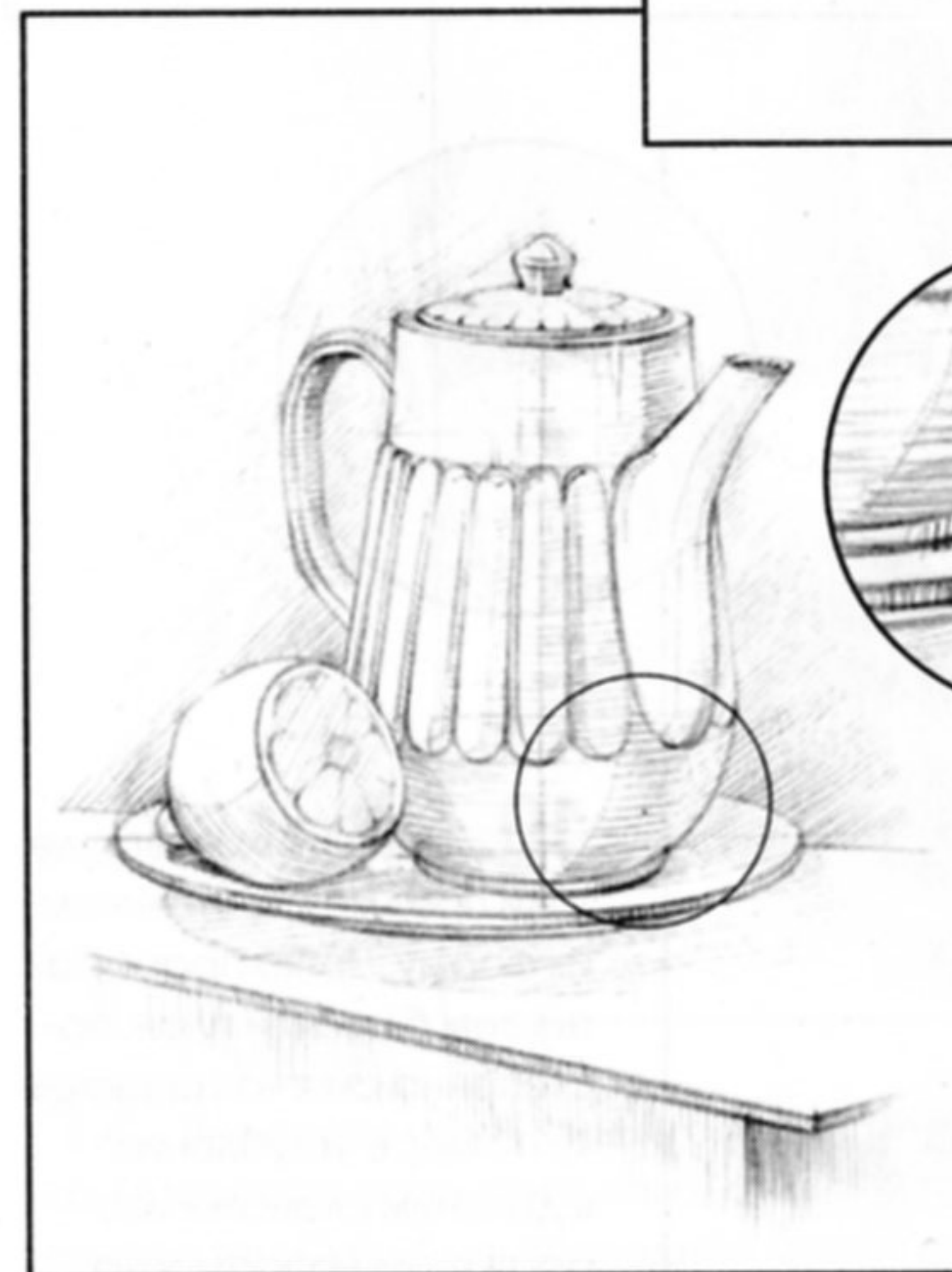

8. Короткими штрихами прокрываем теневые части натюрморта, следя за тем, чтобы они ложились «по форме». Определяем степень насыщенности падающих и собственных теней.

9. Меняя направление штриховки (слегка под углом к предыдущей), усиливаем соотношение теней и показываем их глубину.



10. Простриховывая детали предметов, уточняем их форму. Четко прорабатываем ближний план, постепенно смягчая штриховку по мере углубления к дальним планам в изображении натюрморта.



11. Резинкой намечаем блики — самые светлые места на чайнике, усиливая ощущение объема. Прорабатываем передний план и смягчаем дальний — короткими штришками, постоянно меняя их направление, но не уклоняясь от формы и направления плоскостей предметов.

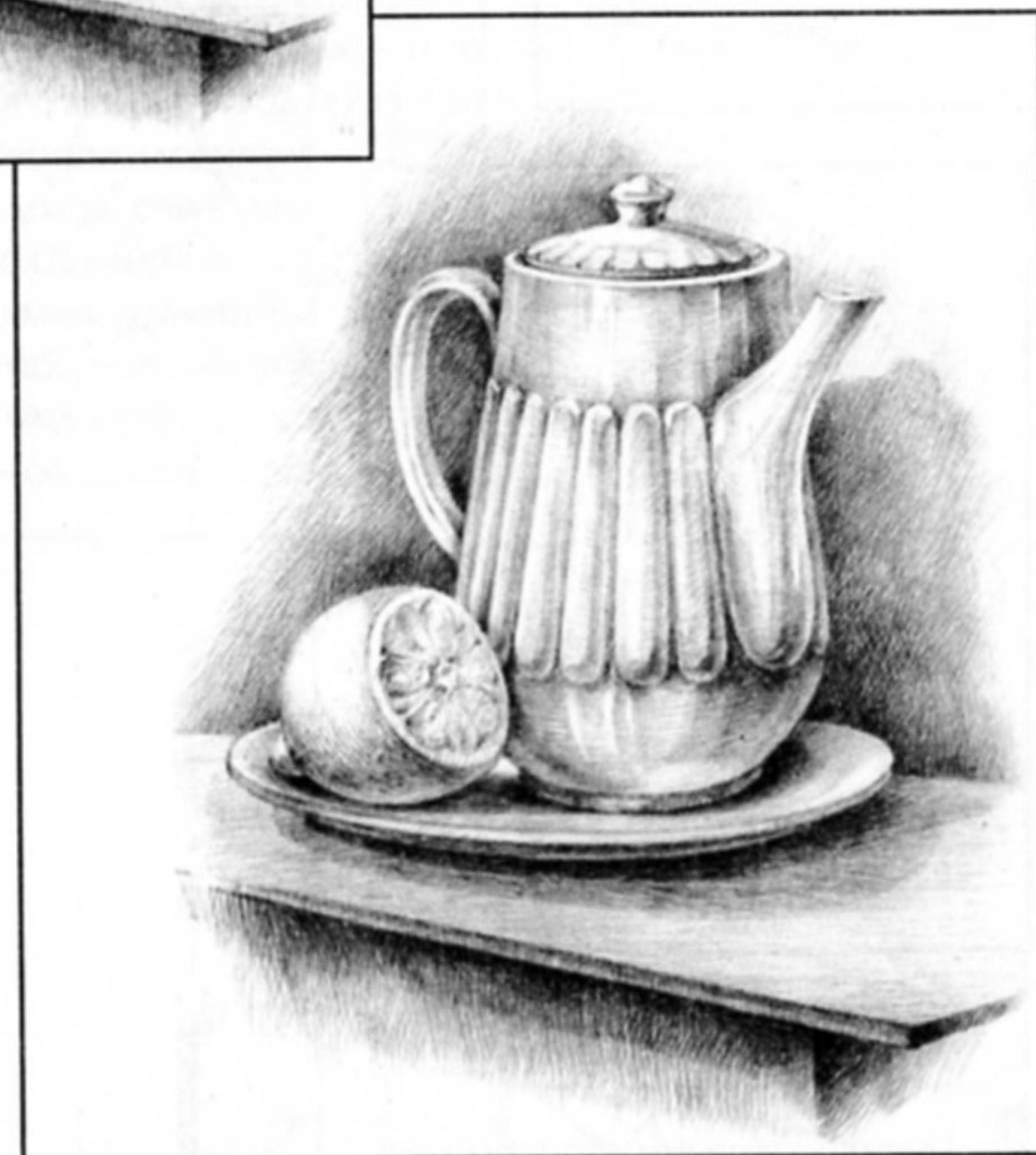

12. Выделяем намеченные блики усилением тона поверхности чайника. Прорисовываем срез лимона и край тарелки. Усиливаем контраст света и тени, углубляя последние мягкой штриховкой.

Натюрморт из бытовых предметов с овощами



Данная постановка состоит из бытовых предметов (разделочной доски и деревянной ложки) и овощей округлой формы (капусты и двух луковиц). Связующим элементом натюрморта служит драпировка в виде кухонного полотенца.

1. Местоположение натюрморта в листе определяем, проведя по крайним его точкам горизонтальные и наклонные линии. Вверху — это горизонталь по самой верхней точке разделочной доски. Затем опускаемся вниз по

вертикали справа и наклонной линии слева, доходя до выступающей боковой линии капусты. Намечаем горизонтальными наклонными линиями нижний край натюрморта. И наконец, проводим переднюю линию, определяющую край стола.

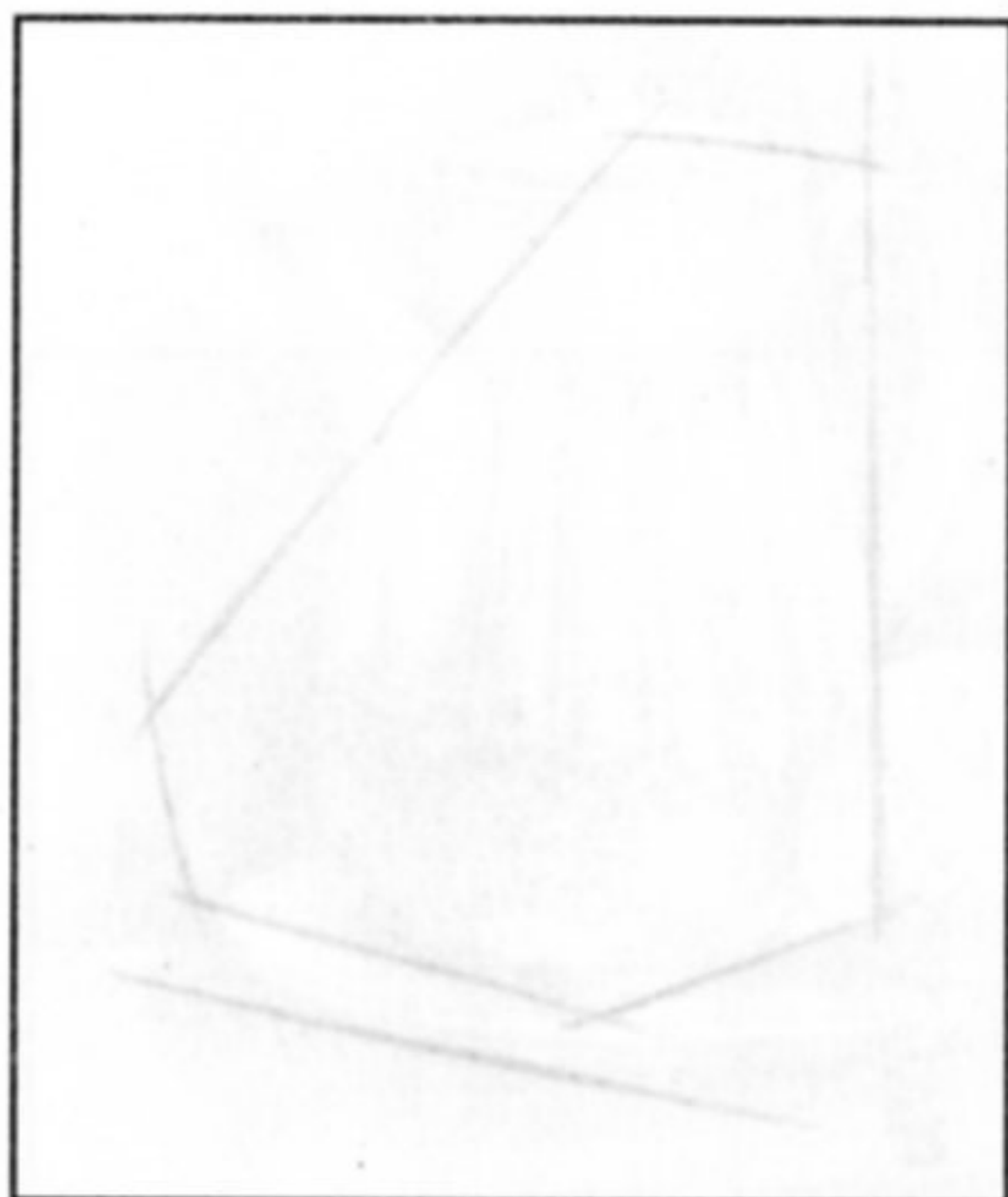

2. Продолговатыми штрихами намечаем основные массы предметов натюрморта, проводим их центральные оси. Сверяем пропорции масс относительно друг к другу.

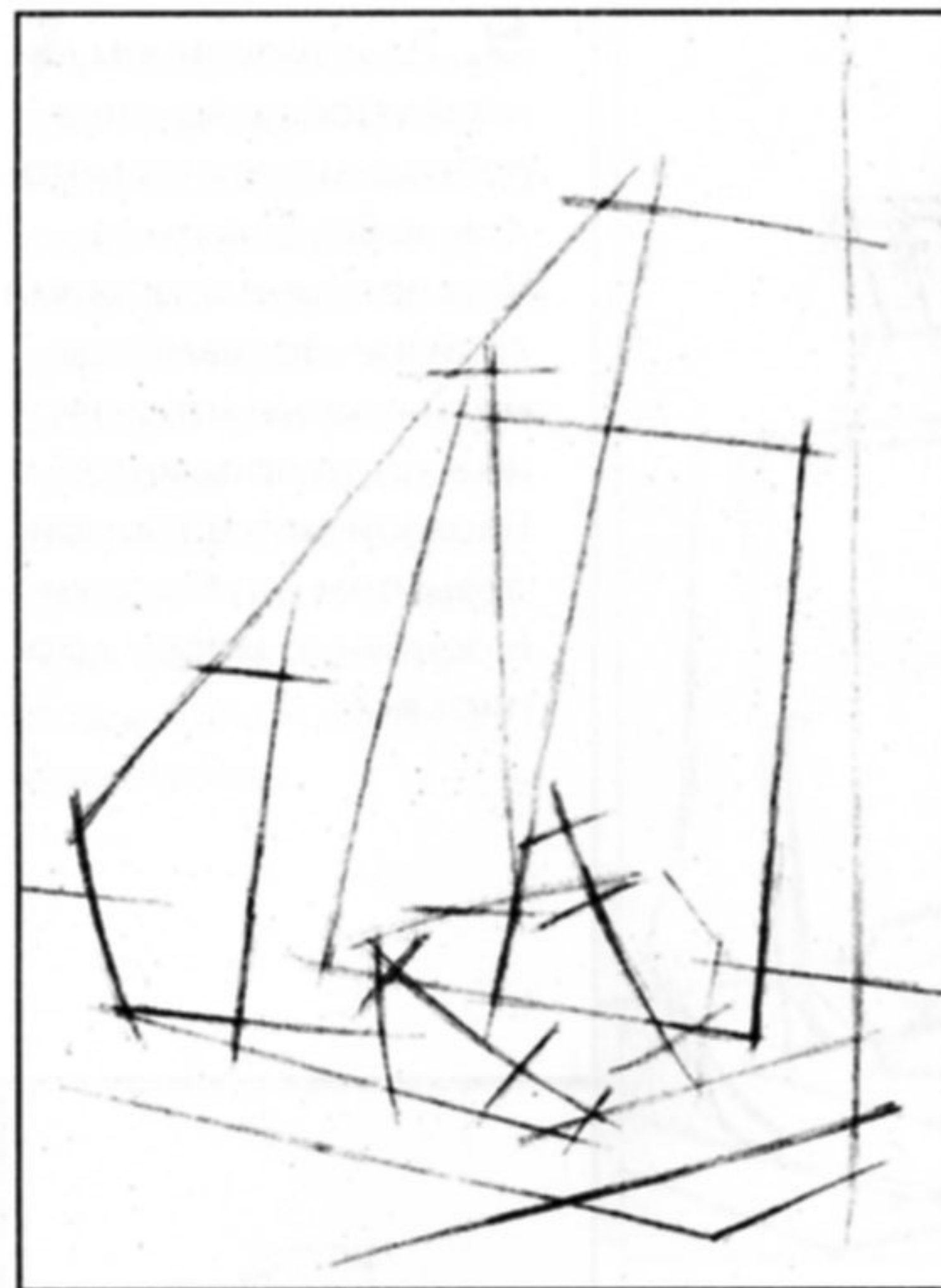
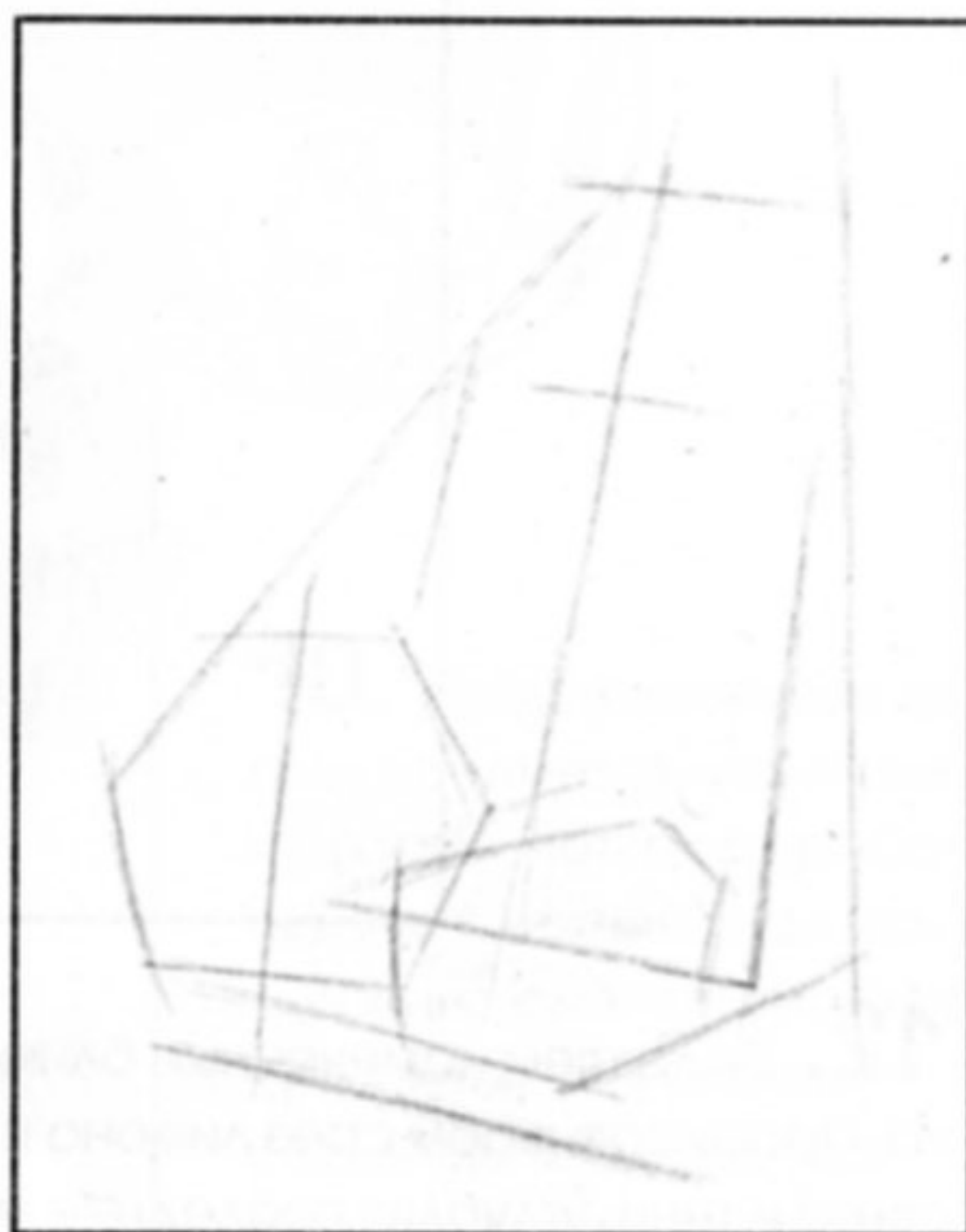

3. Проводим основную линию направления ложки, свисающей с доски. Находим пропорцию, определяющую ее размер относительно разделочной доски. Проводим осевые вспомогательные линии построения луковиц. Намечаем линию драпировки на переднем плане.

4. Уточняем размеры всех предметов натюрморта обобщенными легкими линиями.

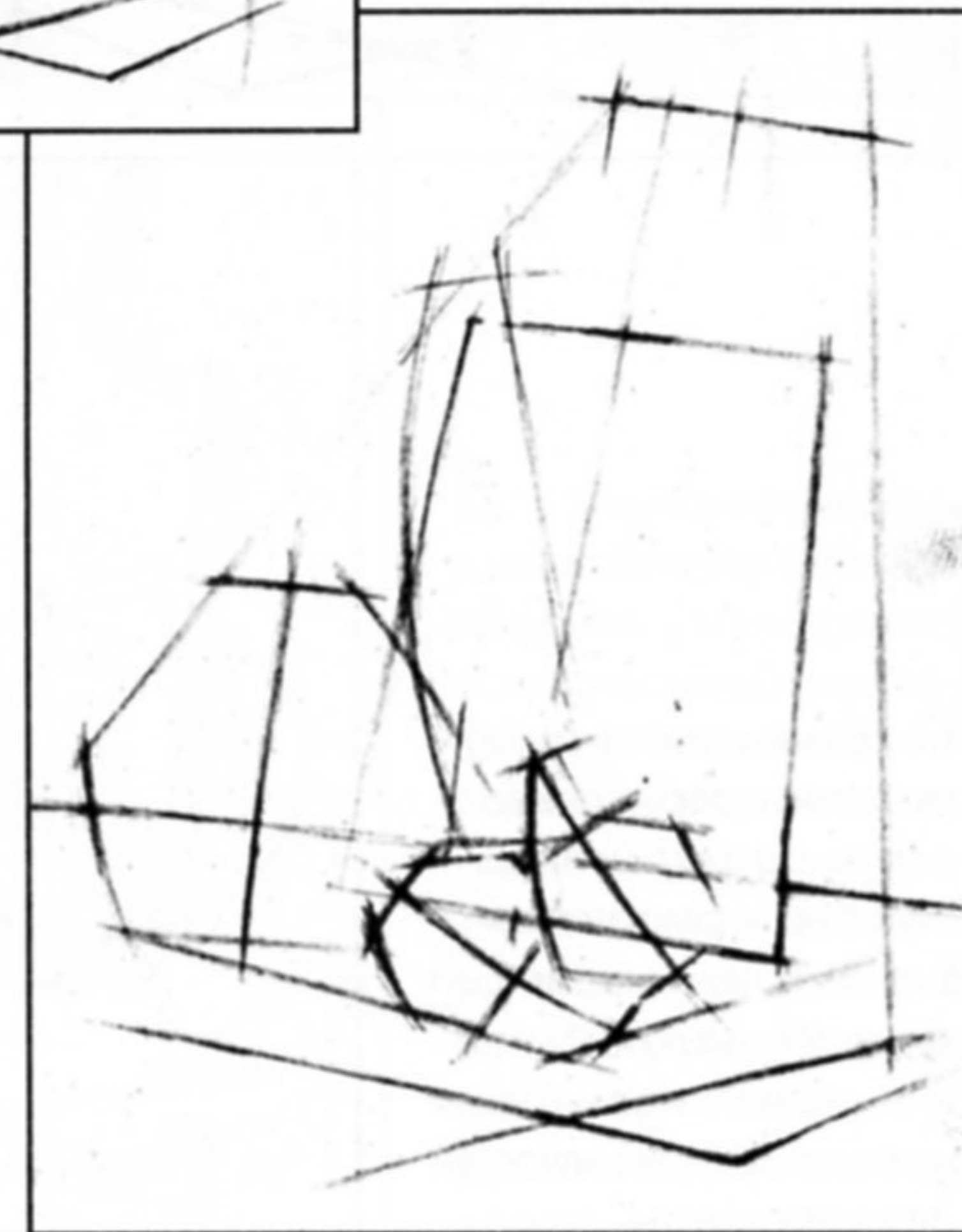

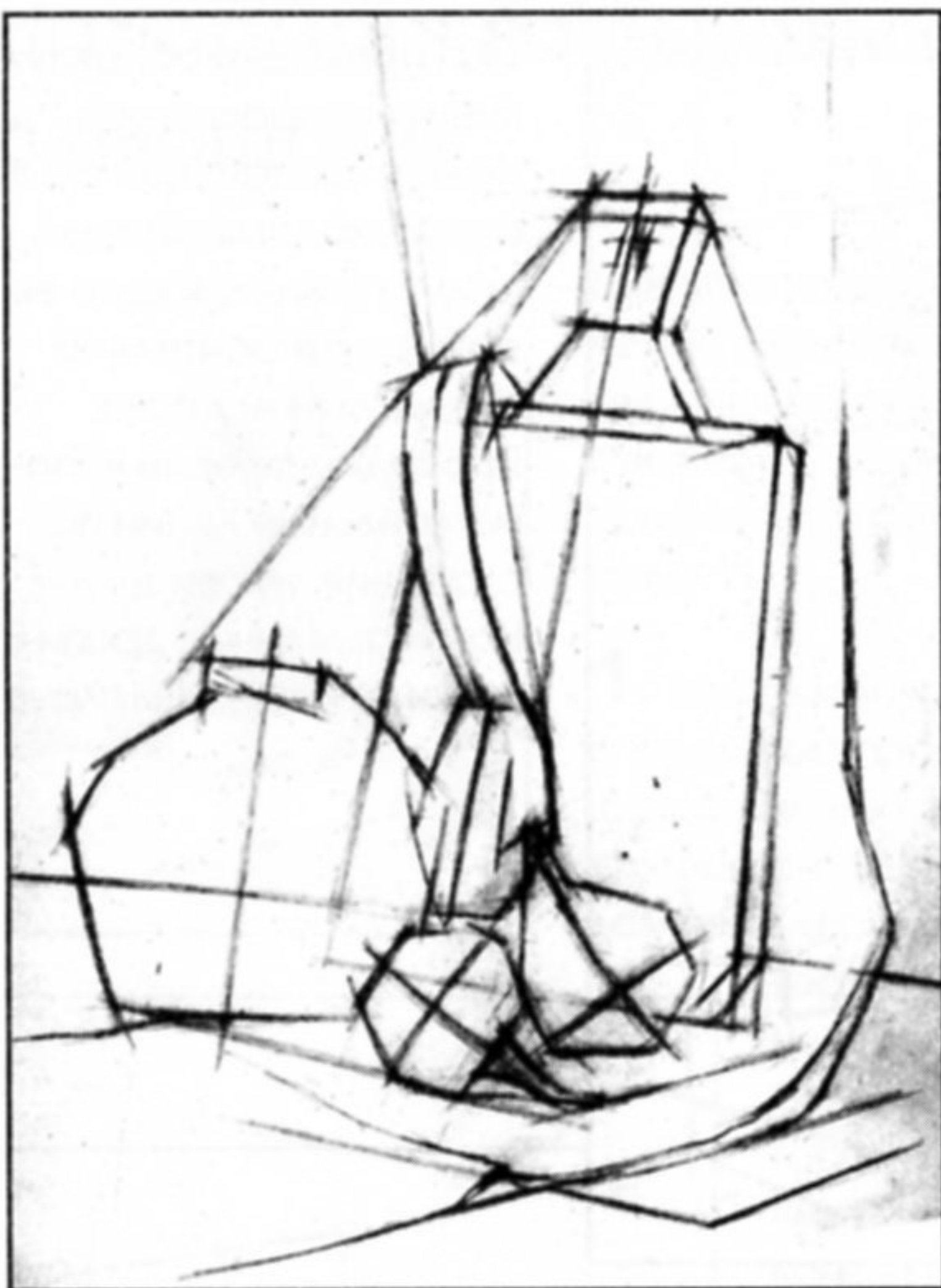

5. По намеченным линиям масс предметов проводим рисунок методом «обрубков», то есть прямыми короткими линиями, проявляющими основные характерные черты предметов. Плавной линией прорисовываем изгиб ложки и основную массу драпировки.

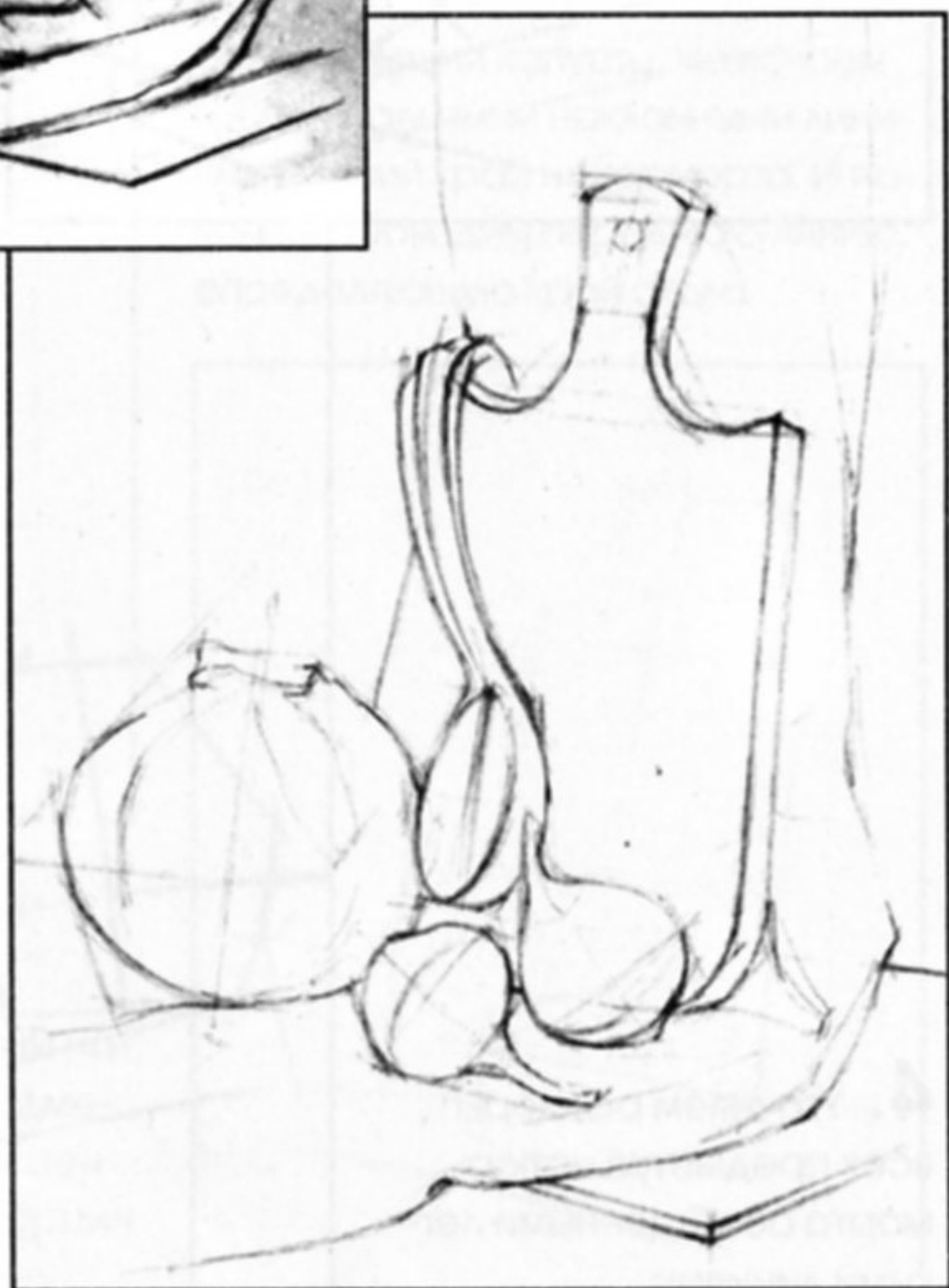

6. Смягчаем линии обрубков, прорисовывая основные детали предметов натюрморта, показывая округлость овощей, характерные изгибы бытовых предметов и толщину подставки, на которой стоят предметы.

7. Прорисовываем детали, усиливая нажим карандаша в теневых частях натюрморта и на ближнем плане. Легкими линиями намечаем падающие тени от предметов: ложки — на плоскости разделочной доски, овощей — на плоскости подставки и стола, от разделочной доски на драпировке.

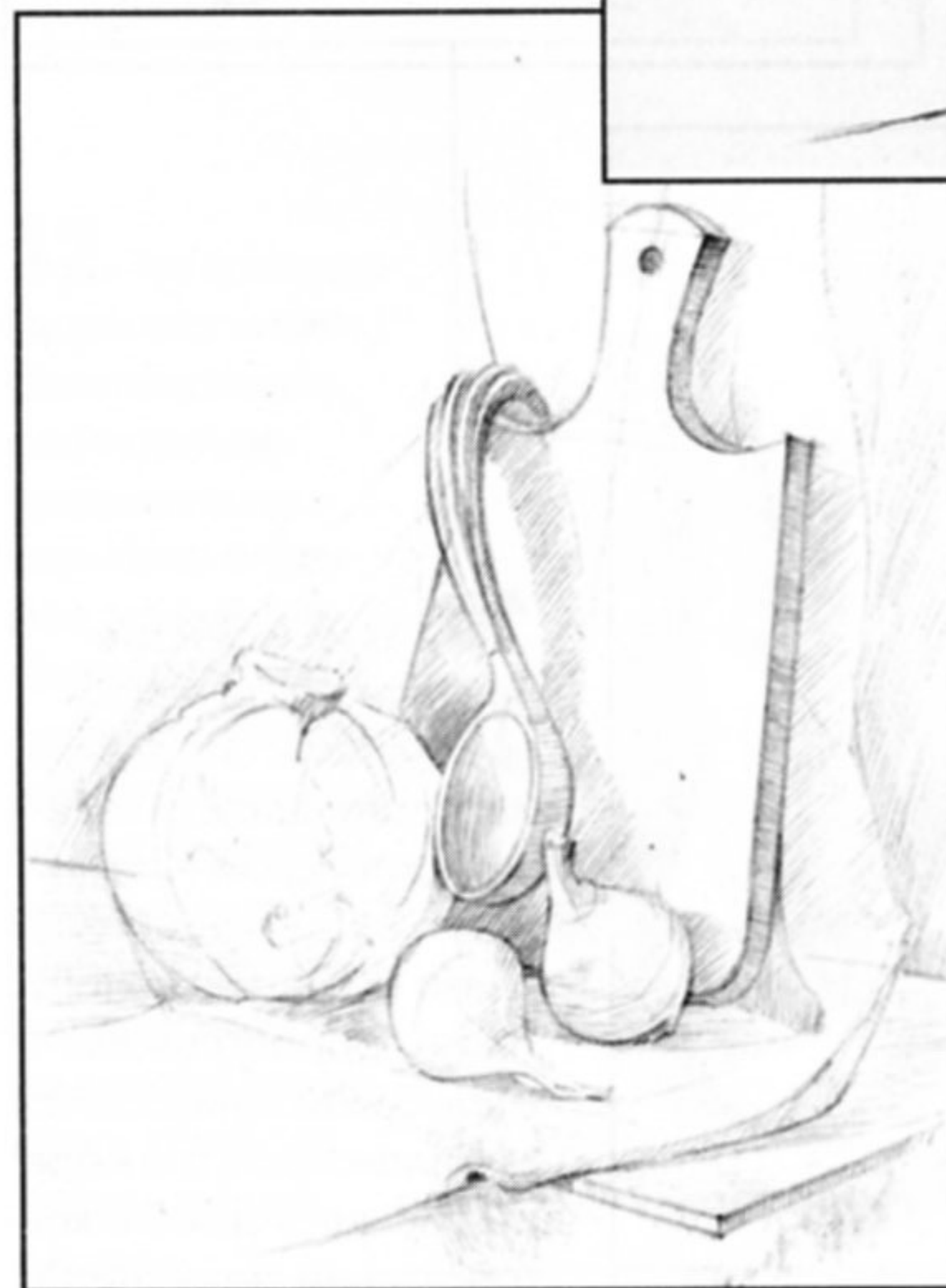
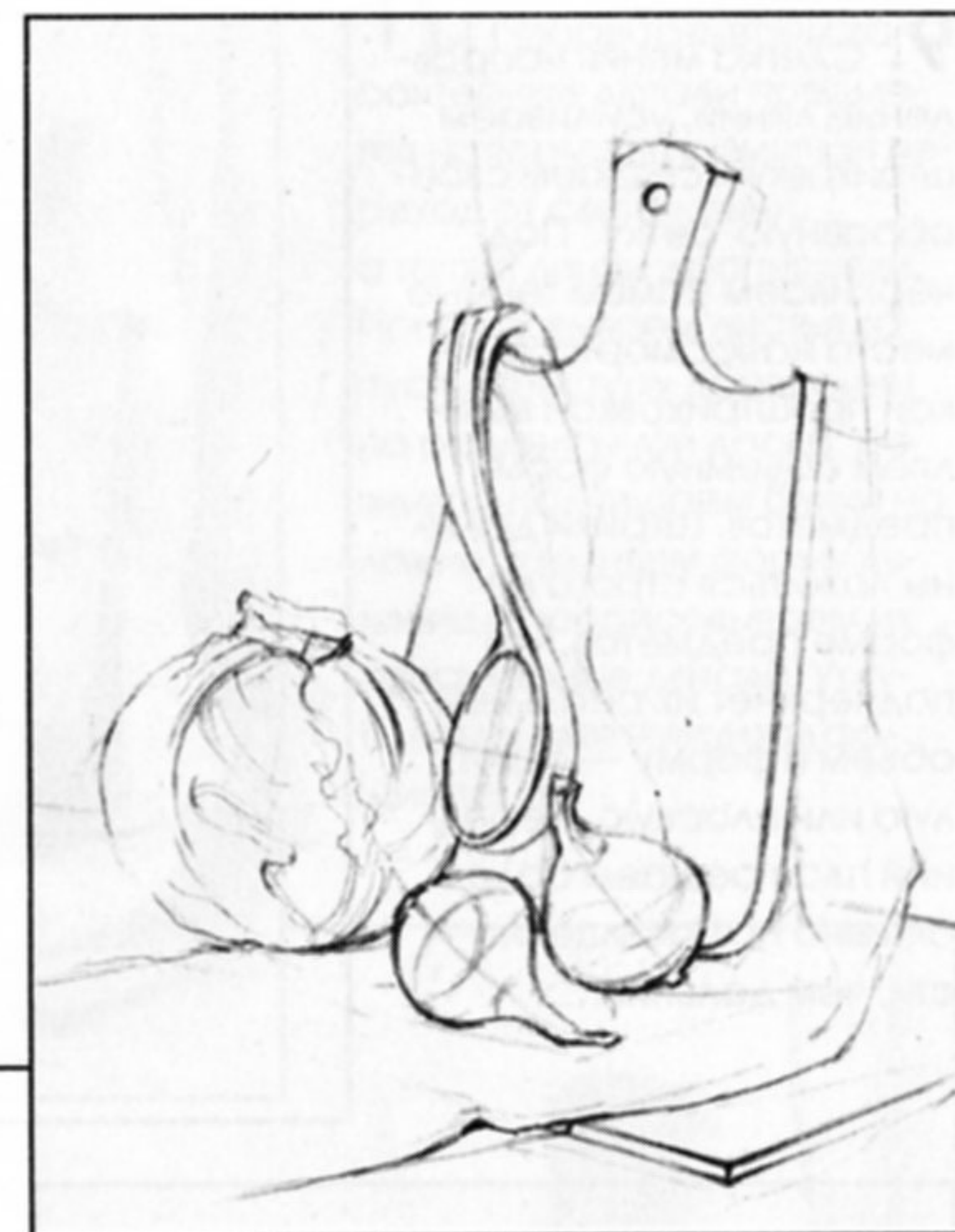

8. Проштриховываем в направлении формы предметов и плоскостей (стола и стены) падающие и собственные тени, накладывая штрихи параллельно друг другу. Учитываем при этом их контрастность и тон предметов (на капусте — тени светлее, а на доске и верхней части ложки — насыщеннее).

9. Слегка меняя направление линий, усиливаем штриховку и создаем своеобразную сетку. Подчеркиваем самые темные места натюрморта. Мягкой проштриховкой выявляем объемную форму предметов. Штрихи должны ложиться строго по форме предметов, что подчеркнет их реальный объем и форму — округлую или плоскую. Передний план решаем более активно по насыщенности, чем дальний.

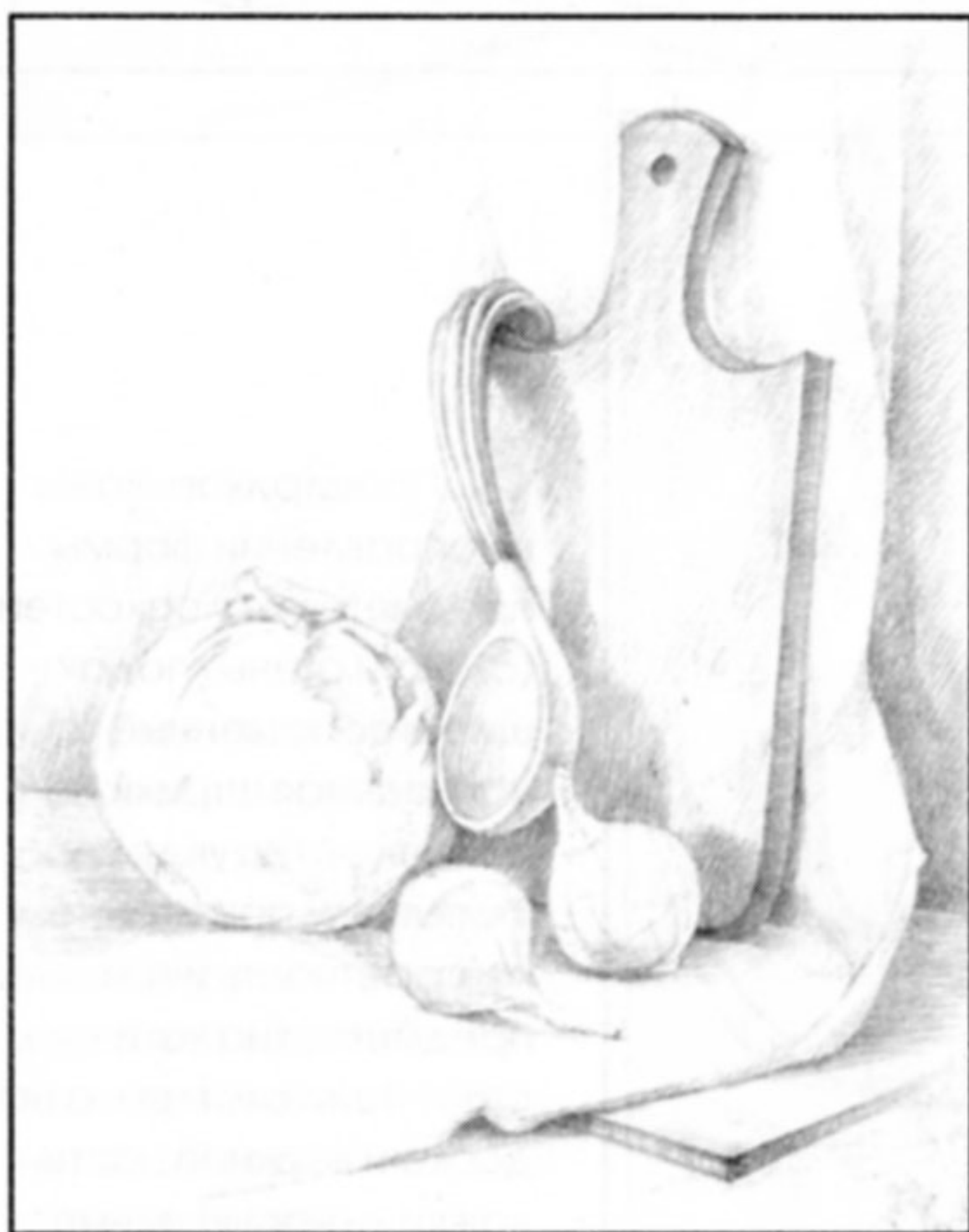
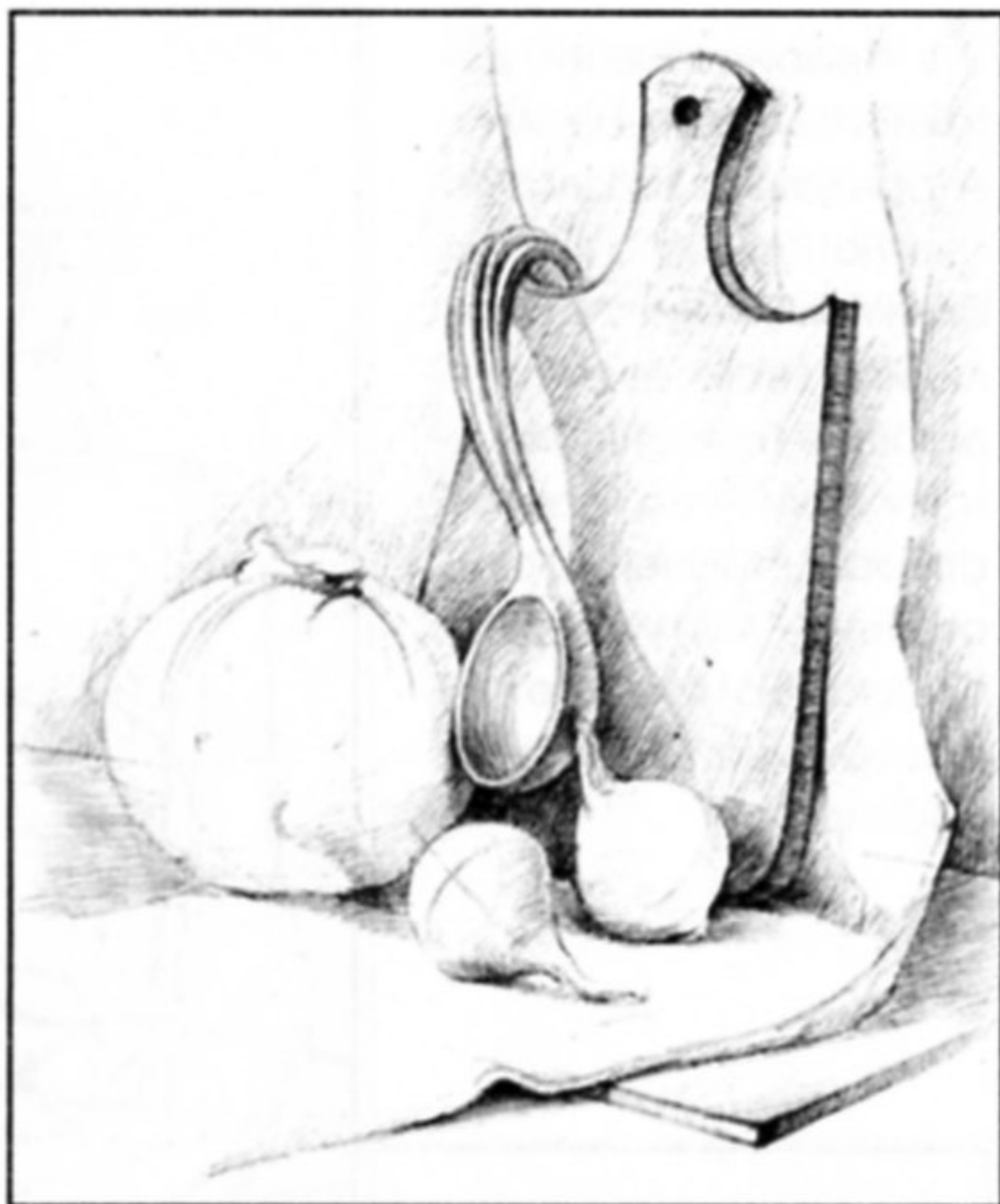

10. Усиливаем степень контраста между предметами, определяя их по тону: доска и верхняя часть ложки — темные, а овощи и драпировка — светлые по тону. Также прорабатываем и углубляем тени, соблюдая плановость (по мере отдаления от зрителя контраст теней смягчается).

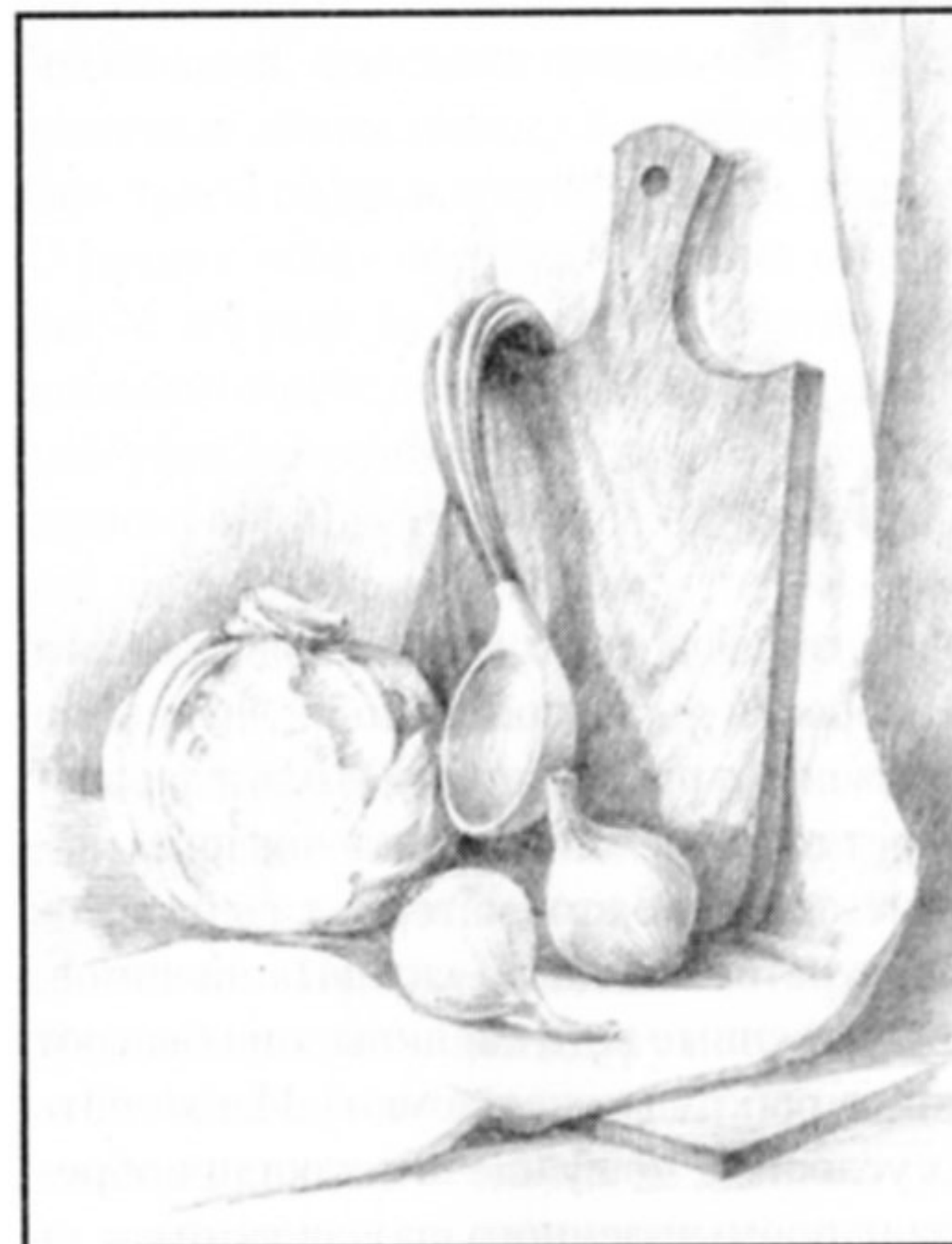

12. На завершающем этапе сверяем тональные соотношения предметов в натюрморте с натурой. Усиливаем тон разделочной доски, падающие тени от предметов на ней. Смягчаем дальний план (плоскость стены) и драпировку. Заканчиваем прорисовку, обобщая форму овощей и ложки.

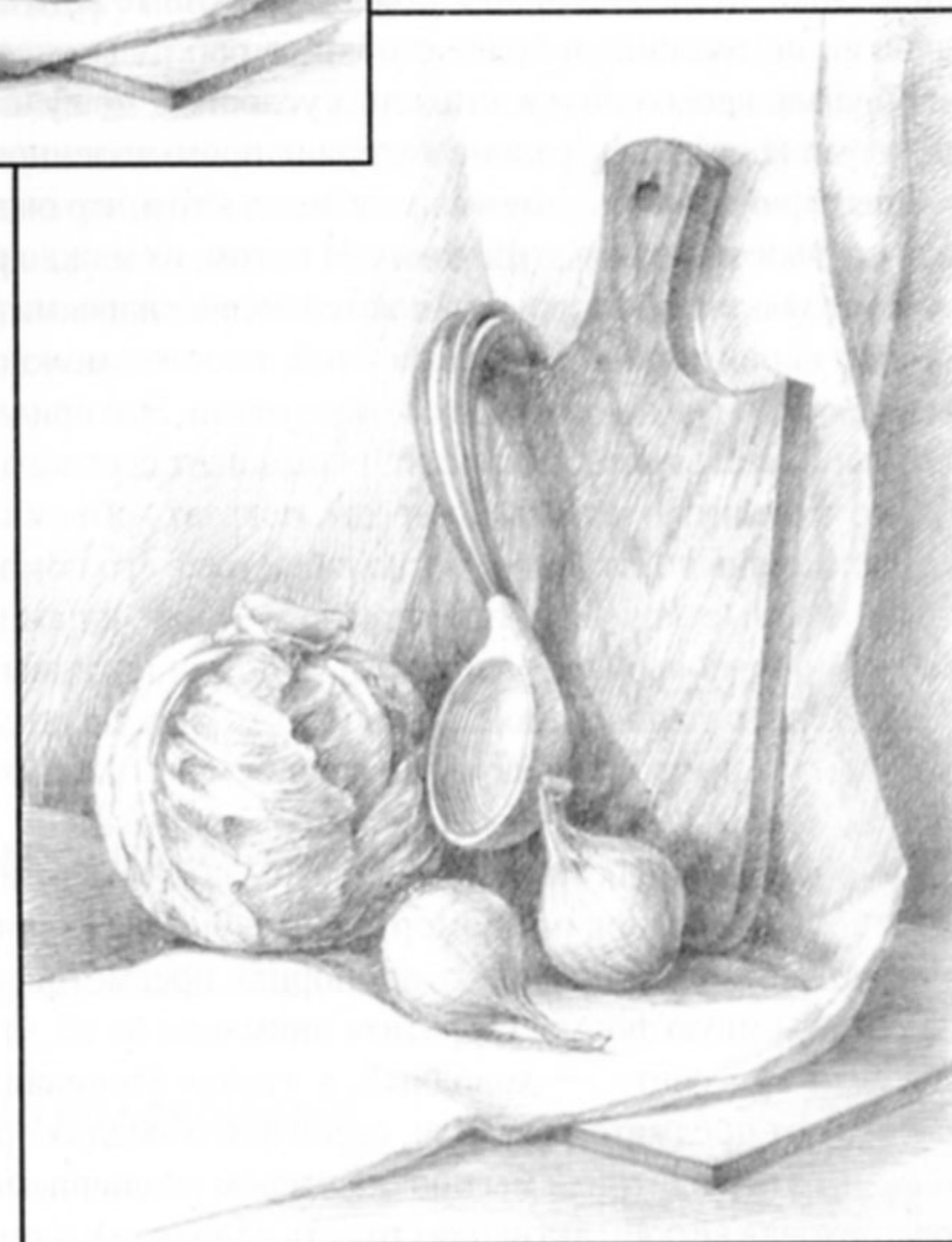

11. Прорисовываем характерные детали предметов натюрморта, смягчая переход от света к тени, а также линии драпировки. Прорисовываем листья капусты, текстуру древесины на разделочной доске, резинкой подчищаем блики на ложке. Уточняем форму луковиц и прорисовываем их характерные детали. Углубляем и смягчаем падающие тени.

УГОЛЬ

Уголь, как и карандаш, является одним из графических материалов, дающим возможность выполнять не только наброски и зарисовки, но и длительные этюды. Для работы в этой технике применяют прессованный уголь и древесный. **Прессованный** уголь представляет собой небольшие палочки правильной округлой формы. Необходимо учитывать, что этот материал очень хрупкий, поэтому работать им следует аккуратно, не делая сильных нажимов. **Древесный** уголь — это короткие обожженные веточки липы, они бывают разными по толщине и более стойкие в работе (менее ломки). Изготовить такой уголь несложно и в домашних условиях, но лучше все-таки приобрести в художественном салоне материал промышленного производства.

Специфика работы углем заключается в том, что он дает возможность делать штрихи от тонких до широких. И потом, их можно растушевывать пальцем, в результате рисунки получаются более «живыми» в отличие от выполненных карандашом. Работы в этой технике можно обогащать мелом, выделяя блики на предметах и светлые места. Это придаст натюрморту большей выразительности, расширит диапазон от светлого к темному, позволит полнее выделить предметы из среды, показать объемность их формы.

Уголь очень податлив — легко и быстро с его помощью решаются пространственные задачи. К примеру, чем ближе к нам предмет, тем жестче мы его прорисовываем — штрихи четкие и активные. Для изображения предметов в отдалении можно применять мягкую штриховку или тушевку, при этом угольную палочку кладут на бумагу плашмя и наносят широкий штрих. Чтобы удобнее было варьировать толщину штриха (от тонкого к широкому), палочку можно аккуратно заточить в виде лопатки.

Выполняя рисунок натюрморта с натуры, мы ставим перед собой задачу не только верно определить пропорции предметов, их характер, но и показать объемную форму. Обратите внимание на то, что освещенные части предмета — «свет» — холодный, а «тень» (тенева его часть) и падающая тень от предмета (на столе, стене или соседних предметах) — теплая. В связи с этим и штрихи мы прокладываем различными способами: на свету штриховка четкая, активная (то есть холодная), в тени — наоборот, мяг-

кая тушевка (то есть теплая). В начале работы штрихи следует наносить без нажима, komponуя предметы в листе, что позволит при необходимости неверные линии смахнуть тряпочкой и стереть резинкой. Но злоупотреблять такой возможностью нельзя, иначе в работе появится «грязь».

Бумагу стоит подбирать слегка шероховатую — для лучшего «сцепления» с ней угля, белого, серого, светло-коричневого или любого другого нейтрального цвета, вполне возможно использование картона. Как вариант, попробуйте самостоятельно затонировать плотный ватман крепкой заваркой черного чая. Для этого прикрепите лист бумаги к планшету, уложите последний на стол под небольшим уклоном (примерно 30°). Заварку слейте в любую удобную емкость (стакан, банку, миску) и широкой мягкой кистью (лучше беличьей), начиная сверху, равномерно прокрасьте бумагу жидкостью горизонтальными движениями слева направо. Следите за тем, чтобы под кистью образовывался «наплыв» вашего раствора — «ведите» его вниз, не забывая постоянно набирать на кисть заварку. В итоге бумага приобретет легкий тон. При желании для достижения более темного фона для вашего будущего рисунка процедуру после высыхания можно повторить.

По окончании работы над натюрмортом рисунок необходимо «зафиксировать», так как уголь легко осыпается, может случайно смазаться руками или пострадать от соприкосновения с другими работами. В качестве фиксажа прекрасно послужит обычный лак для волос. Его распыляют на небольшом (25—30 см) расстоянии от рисунка. При хранении работы, выполненные углем, перекалывают калькой, а для украшения интерьера — оформляют в раму со стеклом.

Хлеб с овощами

с. 32



Кувшин на фоне драпировки

с. 38



Цветок в вазоне на подоконнике

с. 44

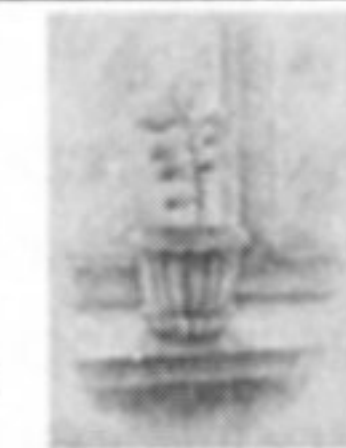

Хлеб с овощами

Это сложная постановка, она состоит из нескольких предметов: разрезанный хлеб с ломтиками, нож, пара чесночин, помидор... Поддерживает всю композицию тыква вытянутой формы на фоне драпировки.



1. Намечаем в листе общую массу всего натюрморта и линию края стола, на котором установлены предметы. Вверху горизонтальным росчерком намечаем высшую точку по хвостику тыквы, внизу — по самой выступающей точке ручки ножа.

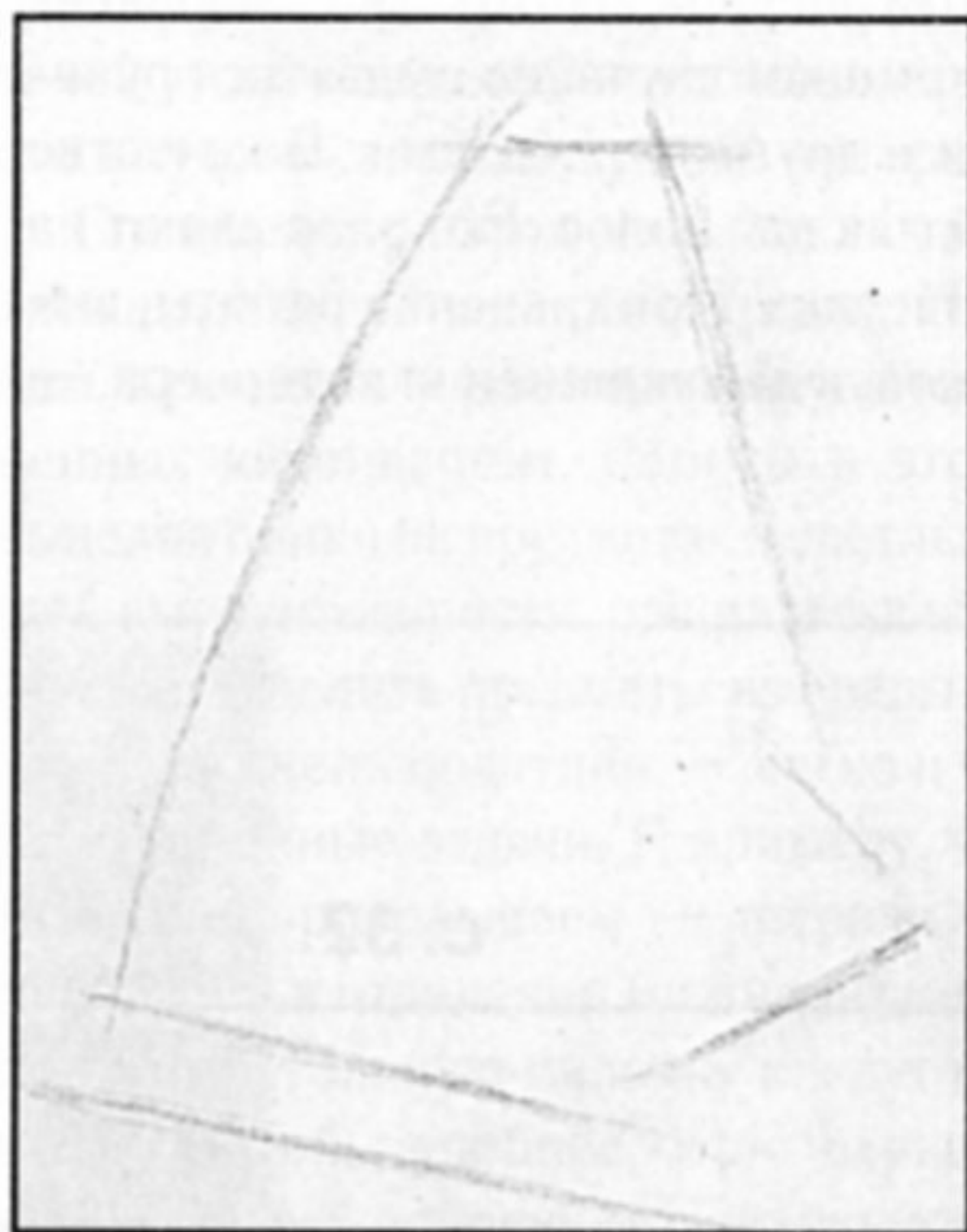

2. Проводим центральную ось тыквы, намечаем ее ширину. Определяем продолговатыми штрихами местоположение всех предметов натюрморта, очерчиваем часть драпировки на дальне плане.

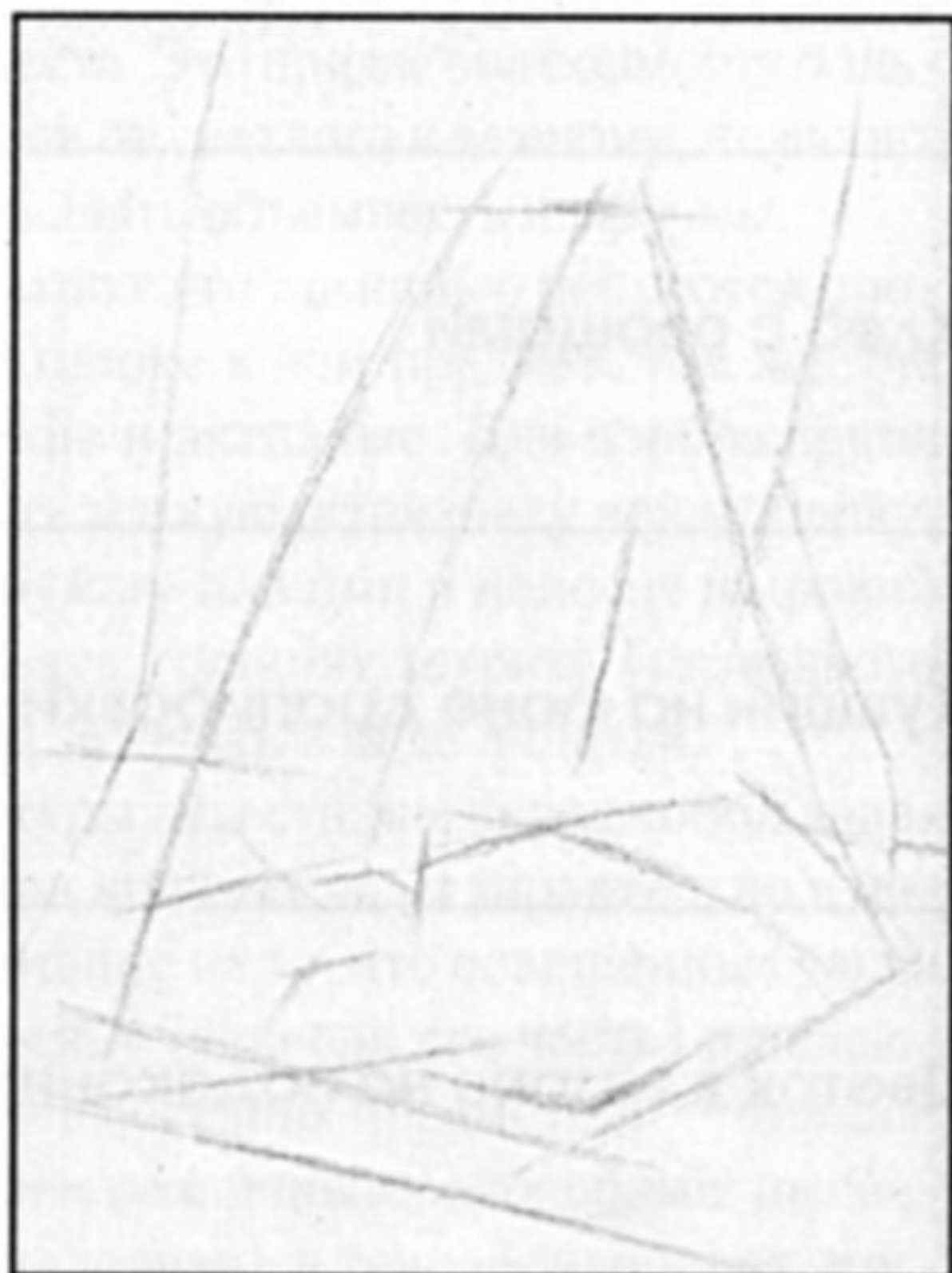

«Прослеживаем» массу сверху вниз, справа и слева легкими линиями, определяя ширину всего натюрморта.

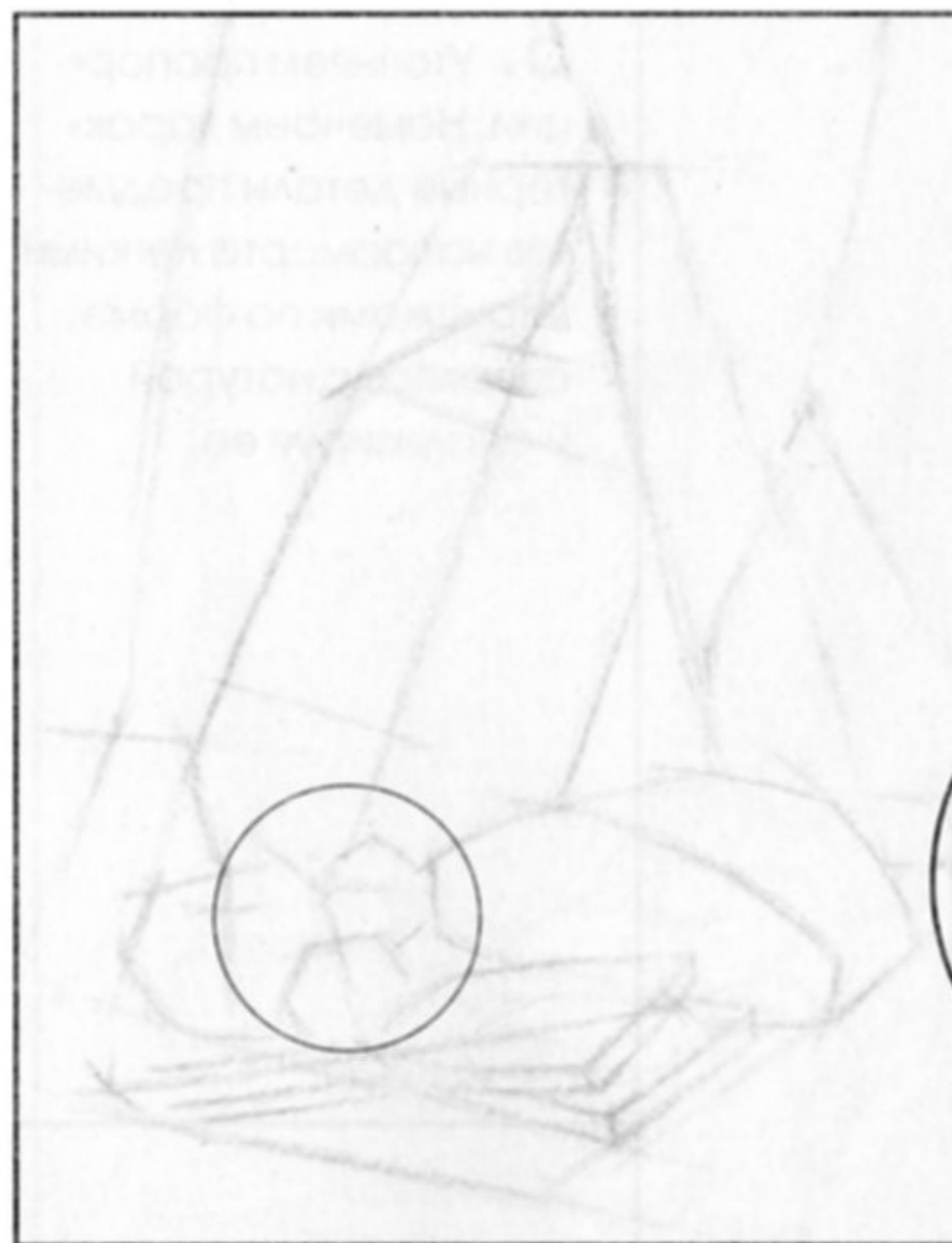

3. Легкими воздушными штрихами прорисовываем основные массы предметов натюрморта. Намечаем рукоятку ножа, определяем форму ломтей хлеба, складку драпировки и осевые линии построения овощей.

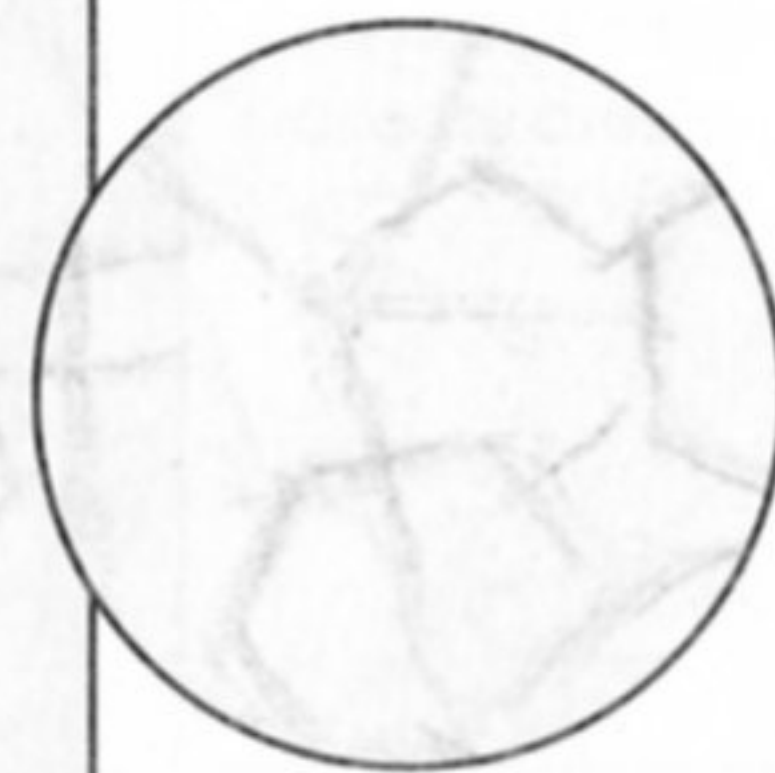

4. Плавными линиями смягчаем формы предметов. Строим основную форму рукоятки ножа, намечаем форму хвостика тыквы. Усиливаем передние планы и линии предметов в теневых частях.

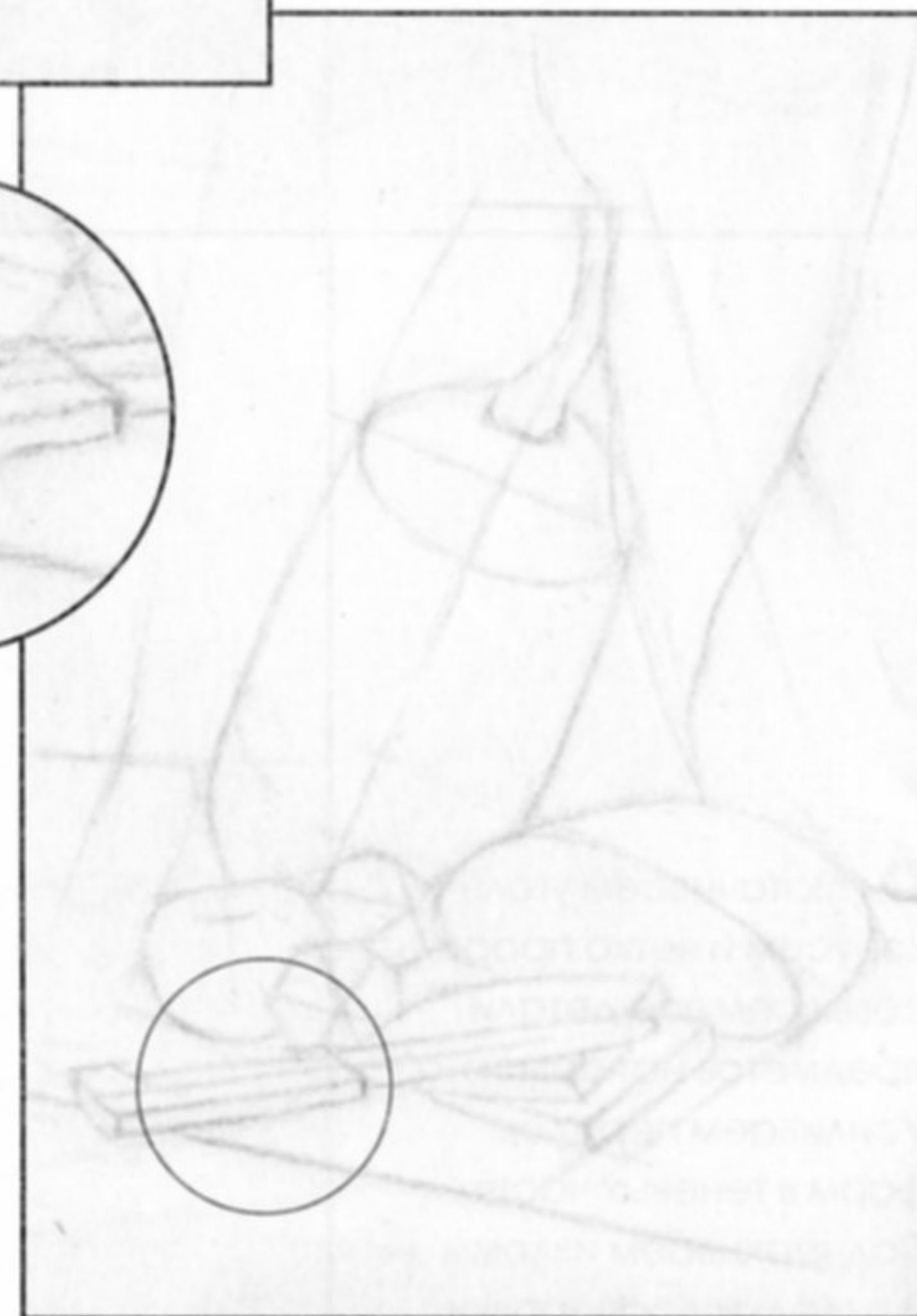



5. Уточняем пропорции. Намечаем характерные детали предметов натюрморта легкими штришками по форме, сверяясь с натурой и анализируя ее.



6. Заточиваем уголь конусом и четко прорисовываем все детали предметов натюрморта. Усиливаем перелом форм в теневых частях. Подчеркиваем изломы и складки драпировки.



7. Прорабатываем мягкими штрихами падающие тени на горизонтальной плоскости стола от овощей, ножа и хлеба, тени в складках драпировки. Протушевываем падающую тень от драпировки с теневой стороны натюрморта на плоскость стены.



8. Усиливаем тень на вертикальной плоскости стола на переднем плане короткими продольными штрихами. Прорабатываем мягкой штриховкой собственные тени на предметах натюрморта, выявляя тем самым их объемную форму. Протушевываем плоскость стены с освещенной стороны, подчеркивая край драпировки и усиливая в натюрморте ощущение света.



9. Уплотняем тушевкой тени на дальнем плане — на драпировке и стене, падающие тени от предметов натюрморта на плоскости стола. Слегка протушевываем собственные тени на хлебе и тыкве.



10. Прорабатываем все изображение натюрморта легкой тушевкой, сглаживая границы и удаляя контраст линейного рисунка.

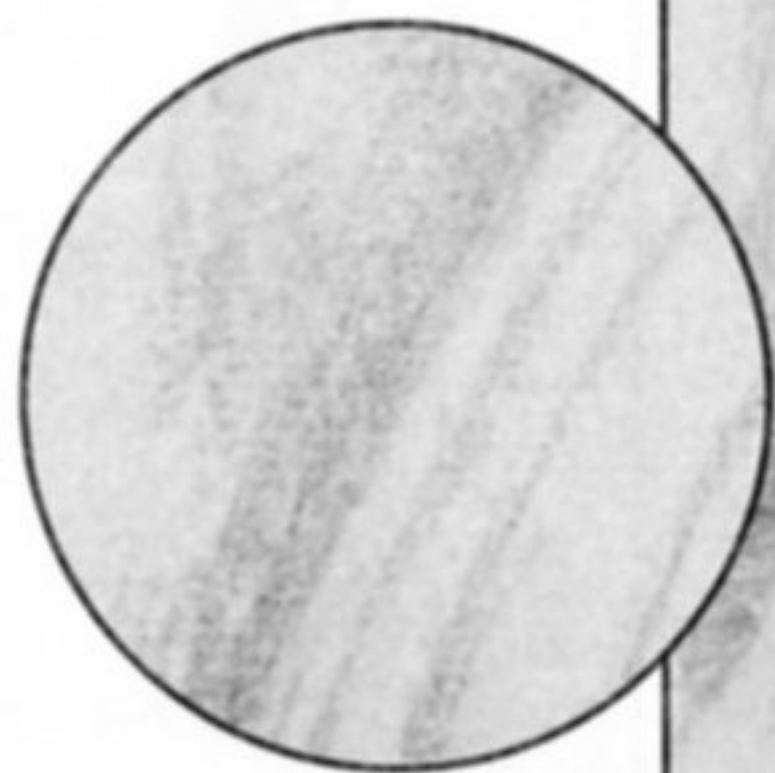

11. Анализируя натуру, мягким нажимом угля усиливаем контраст тональных соотношений между предметами — темный хлеб, светлая тыква, белый чеснок и т. д.

12. Наносим жесткую штриховку, усиливая передний план. На дальнем плане работаем мягко, боковой частью угля. Наносим характерные штрихи, присущие текстуре предметов: хлеб — рыхлый, драпировка — мягкая, поверхность тыквы — гладкая, блестящая... Заканчивая работу, подчеркиваем выразительность изображения, используя меловые штрихи на бликах.

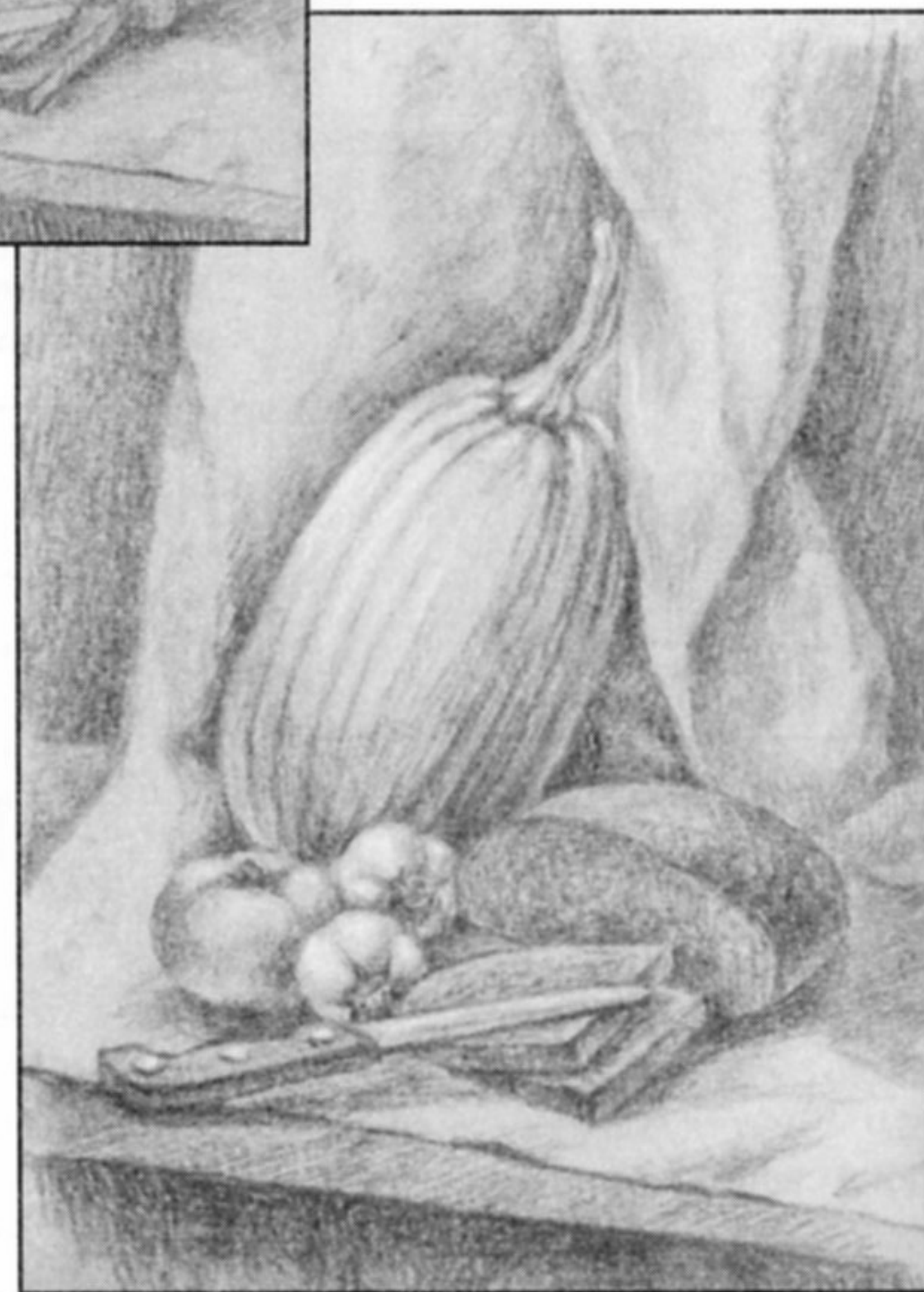

Кувшин на фоне драпировки

Композиция составлена из одного предмета (кувшина цилиндрической формы с декоративными продольными элементами на корпусе, сложной по форме ручкой и вытянутым изящным горлышком) и драпировки.

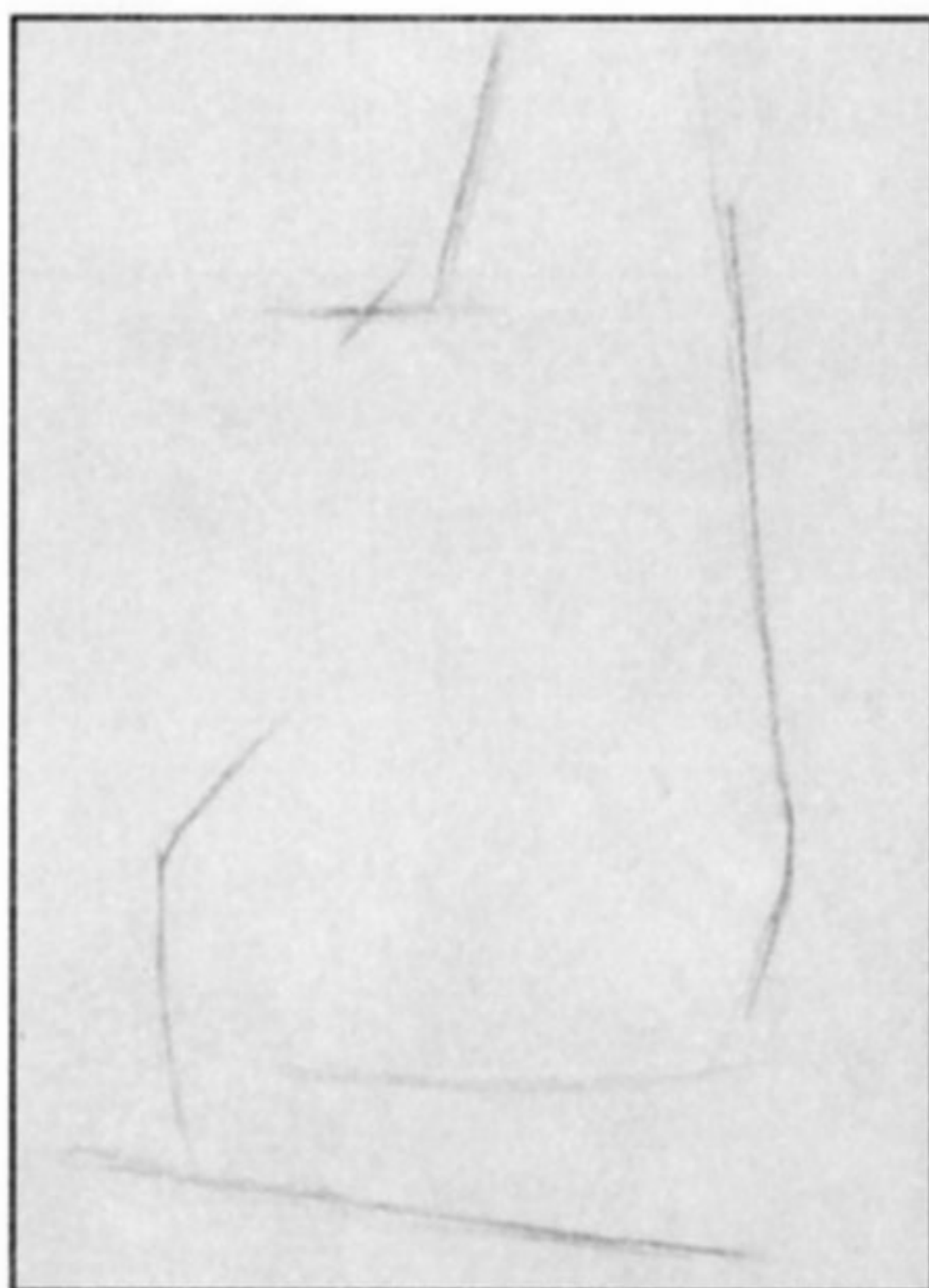

2. Отмечаем основные габариты кувшина по бокам и проводим осевую линию по вертикали, намечаем место расположения ручки. Отсекаем часть драпировки, прилегающей к кувшину внизу со стороны света. Проводим наклонную линию сопряжения края носика кувшина и ручки.

1. Для начала намечаем в листе местоположение натюрморта, ограничивая изображение по крайним его точкам. Короткими штрихами указываем верхнюю часть кувшина и часть драпировки со стороны света. Затем проводим линию нижнего края кувшина и края драпировки с теневой стороны. Намечаем также линию края стола.

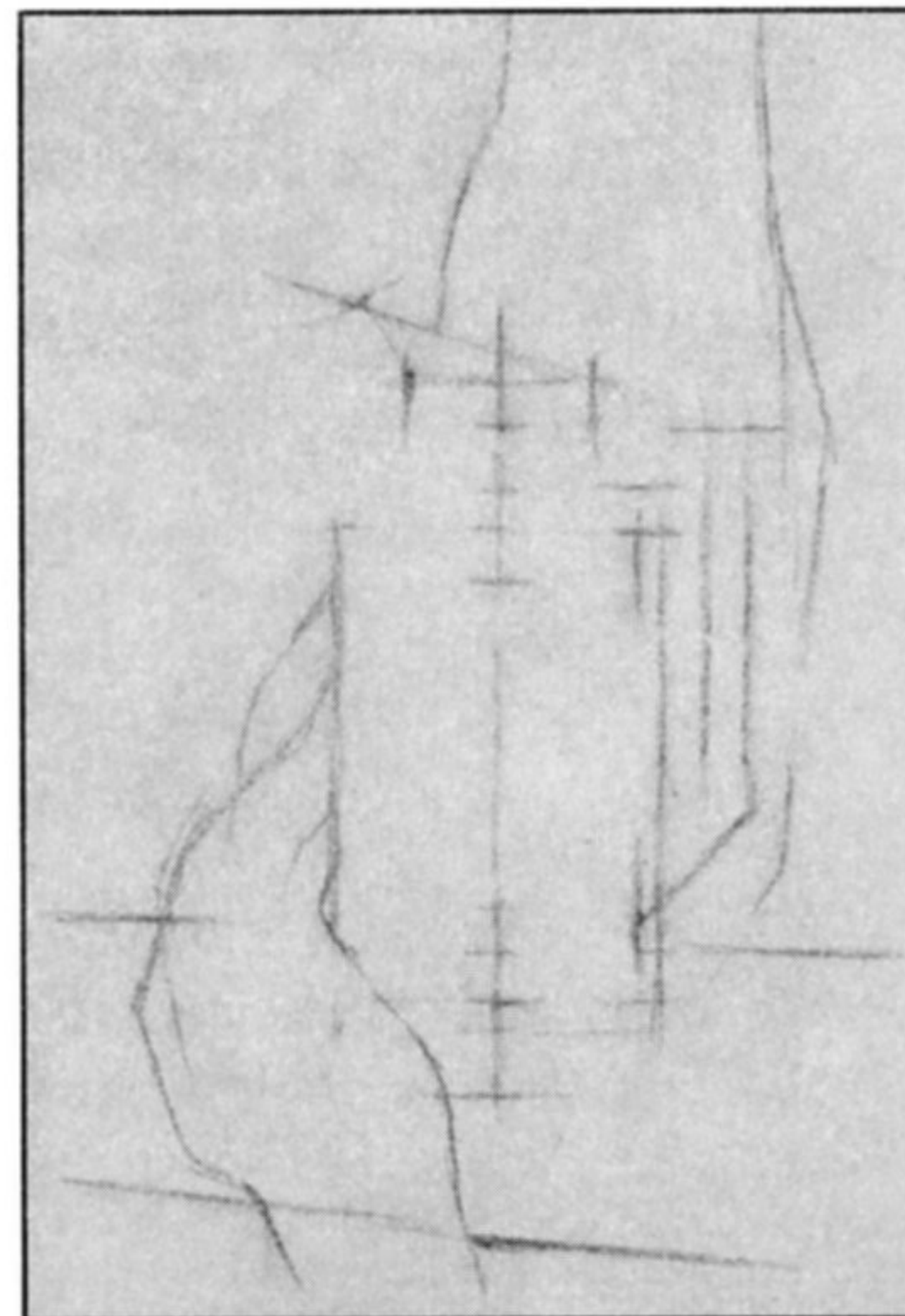
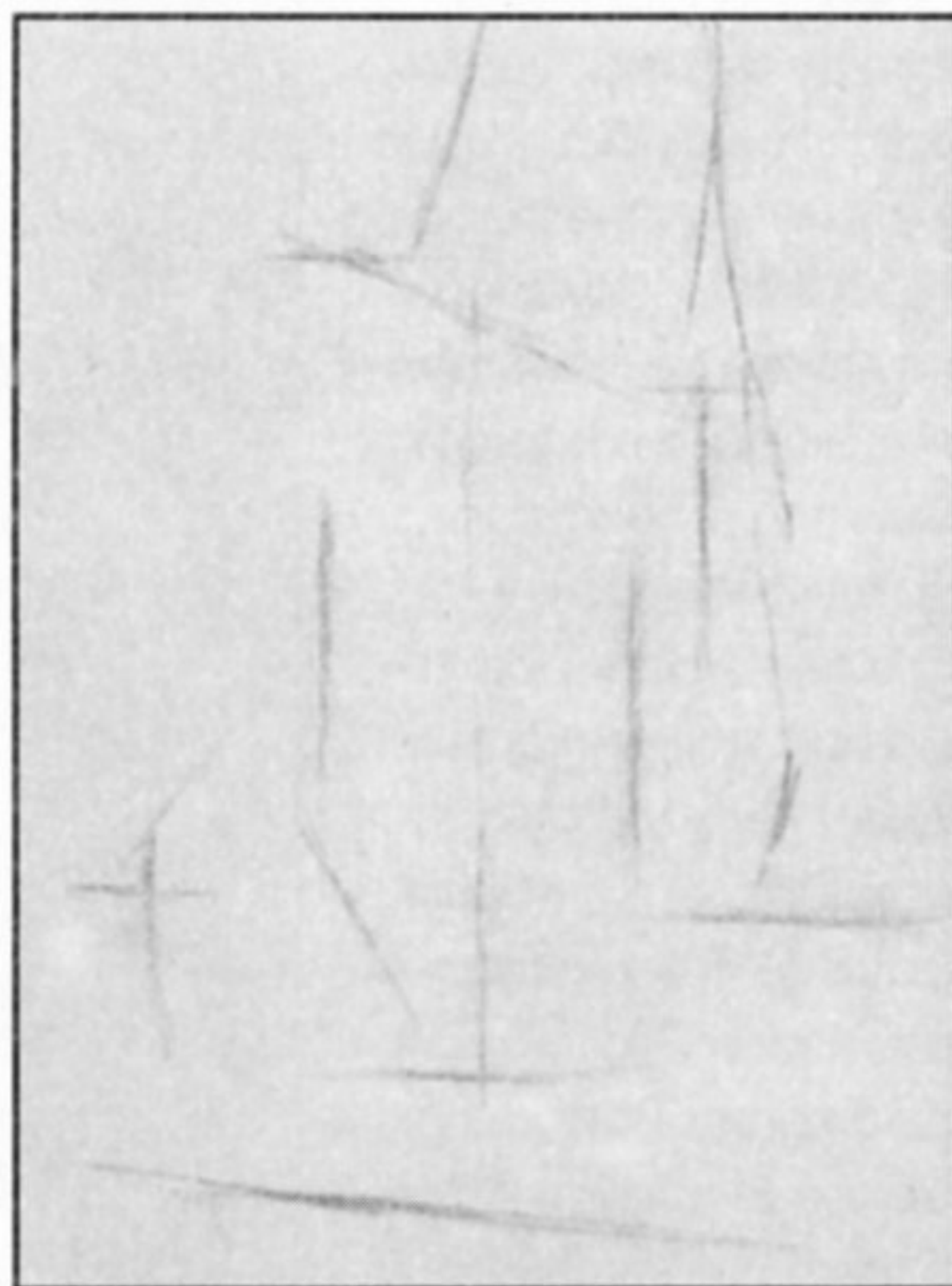

4. Выполняем построение горлышка кувшина, сверяясь с натурой и анализируя ее. По намеченным вспомогательным линиям строим объемную форму кувшина, изображая круги в перспективе в виде овалов. Плавными линиями прорисовываем основную форму ручки кувшина и направление складок драпировки.

3. Обобщенными линиями детализируем драпировку, определяем масштаб ручки. На оси кувшина короткими штрихами намечаем вспомогательные линии построения объемной формы кувшина.

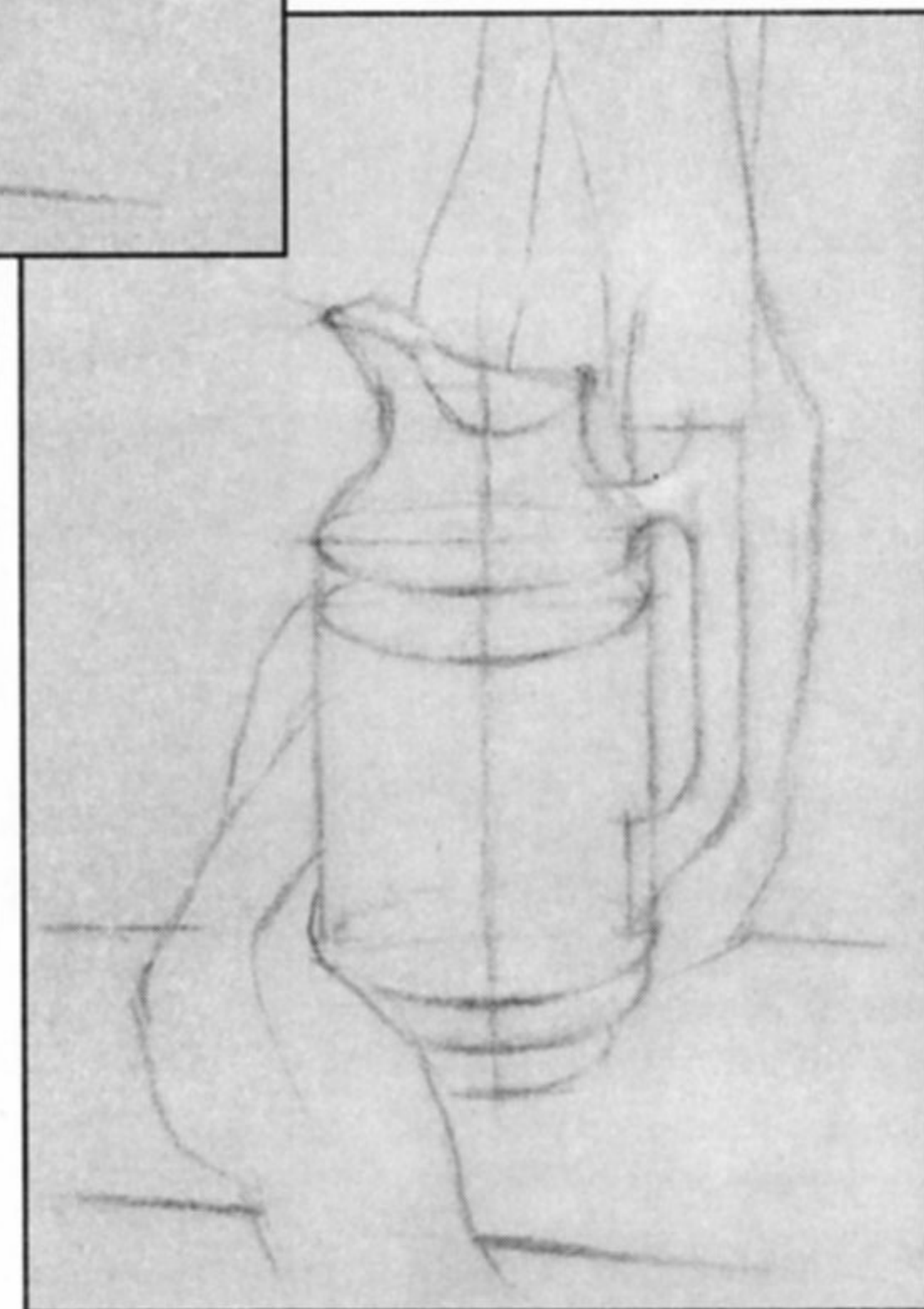



5. Прорисовываем основные детали натюр-морта: горлышко кувшина, детали на ручке и место ее соединения с корпусом кувшина. Проводим вертикальные линии его декоративного обрамления. Прорисовываем, уточняя детали, нижнюю часть кувшина. Смягчаем линии складок драпировки.



6. Прорисовываем характерные детали натюр-морта, подчеркивая теневые части. Легким прикосновением угля подчеркиваем глубину складок драпировки и места падающих теней.



7. Легкой штриховкой прорабатываем падающие тени на плоскости стола и поверхности стены от драпировки. На ручке кувшина и на горлышке проштриховываем их собственные тени.



8. Легкой тушевкой намечаем границу драпировки со стеной со стороны света и усиливаем теневую сторону. Так же тушевкой намечаем глубину горлышка, собственные тени на кувшине и углубляем тени в складках драпировки.



9. Расширяем падающие тени на стене и плоскости стола, углубляем мягкими штрихами и растушевываем тон стены и плоскости стола с освещенной стороны.



10. Усиливаем, прокладывая штрихи, передний план края и плоскости стола, углубляем тени от драпировки и кувшина, собственные тени на ручке кувшина и его горлышке. Смягчаем тени в складках драпировки.



11. Прорабатываем светотень всего натюрморта. Определяем общий тон кувшина и драпировки. Проштриховываем на переднем и делаем тушевку на дальнем плане драпировки, обобщаем и смягчаем складки.



12. Завершаем работу, усиливая контраст света и тени. Усиливаем активность тона края стола, подчеркиваем характерные детали на кувшине и изгибы складок драпировки. Самые светлые места драпировки и блики на кувшине для большей выразительности подчеркиваем мелом.

Цветок в вазоне на подоконнике

Данная постановка включает в себя элемент интерьера (окно с подоконником) и обычный комнатный цветок в декоративном вазоне.



1. На переднем плане намечаем линию подоконника, затем по горизонтали — габариты цветка в вазоне. Далее определяем ширину вазона относительно высоты натуре и отмечаем ее продолговатыми вертикальными штрихами.

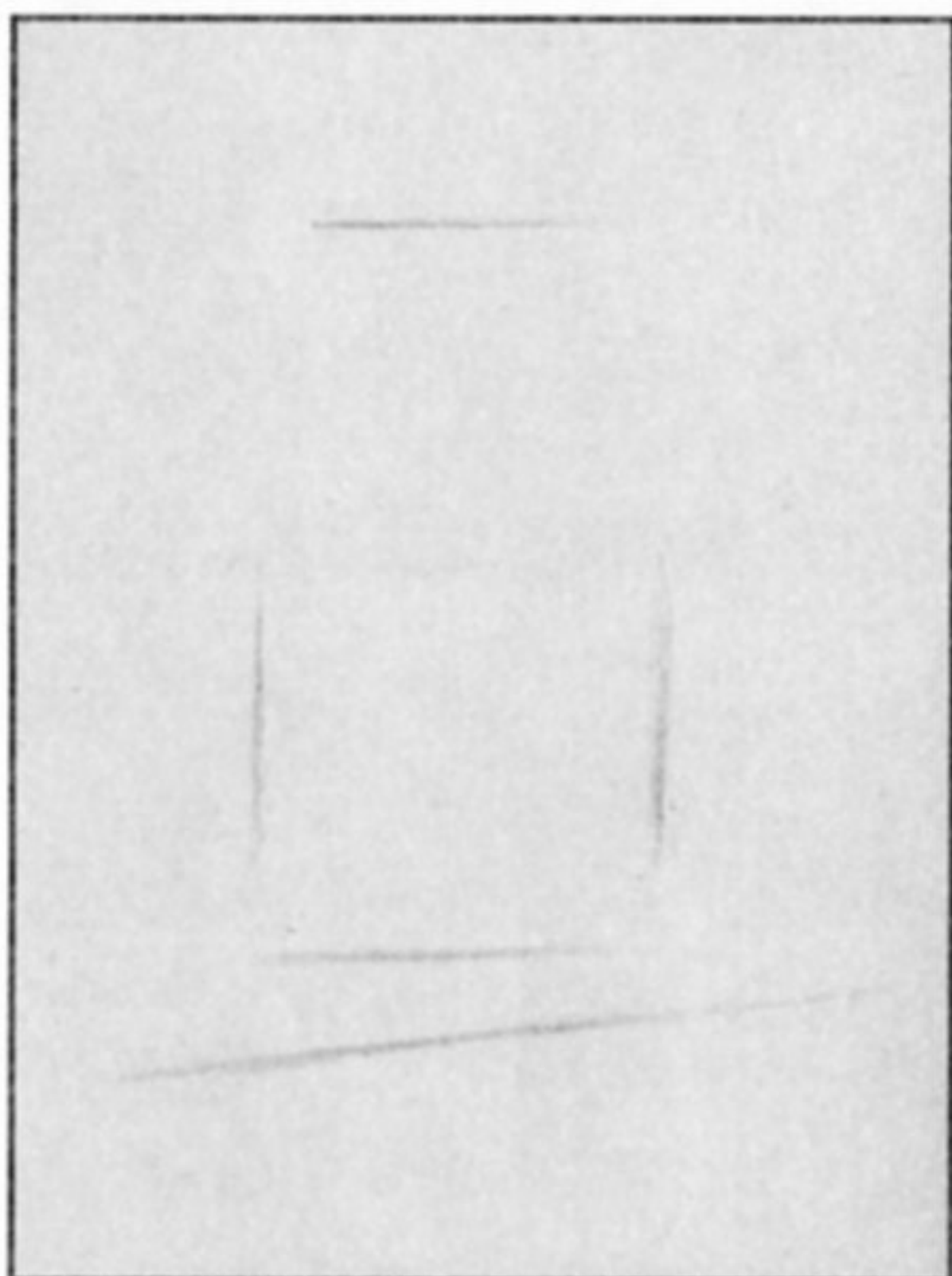

2. Проводим линию, определяющую пересечение подоконника с рамой, горизонтальную линию высоты вазона и подставки. Находим местоположение цветка в вазоне и ломаной линией показываем направление стебля. Отмечаем ширину подставки вазона. Проводим вертикальную линию перемычки оконной рамы.

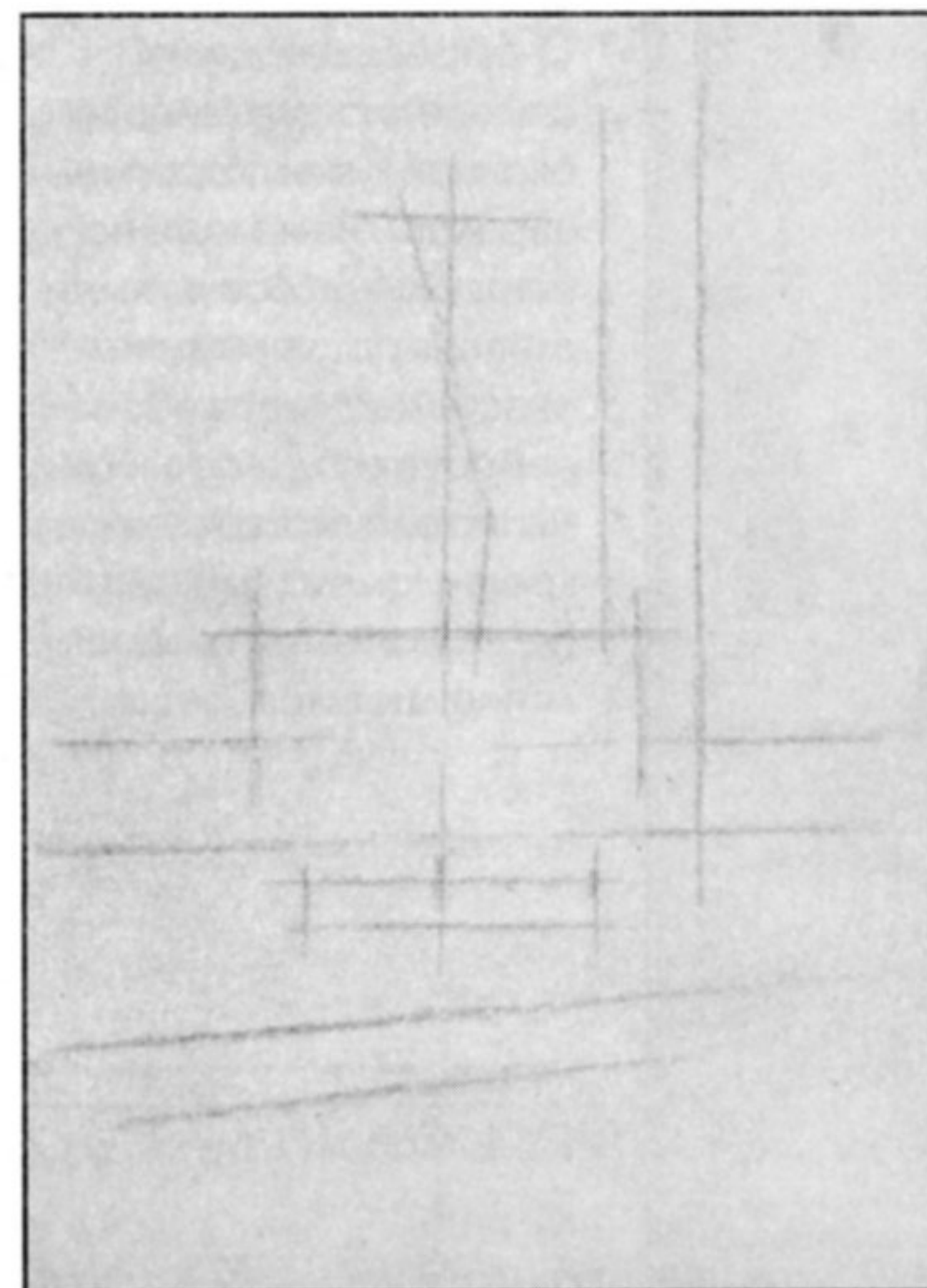
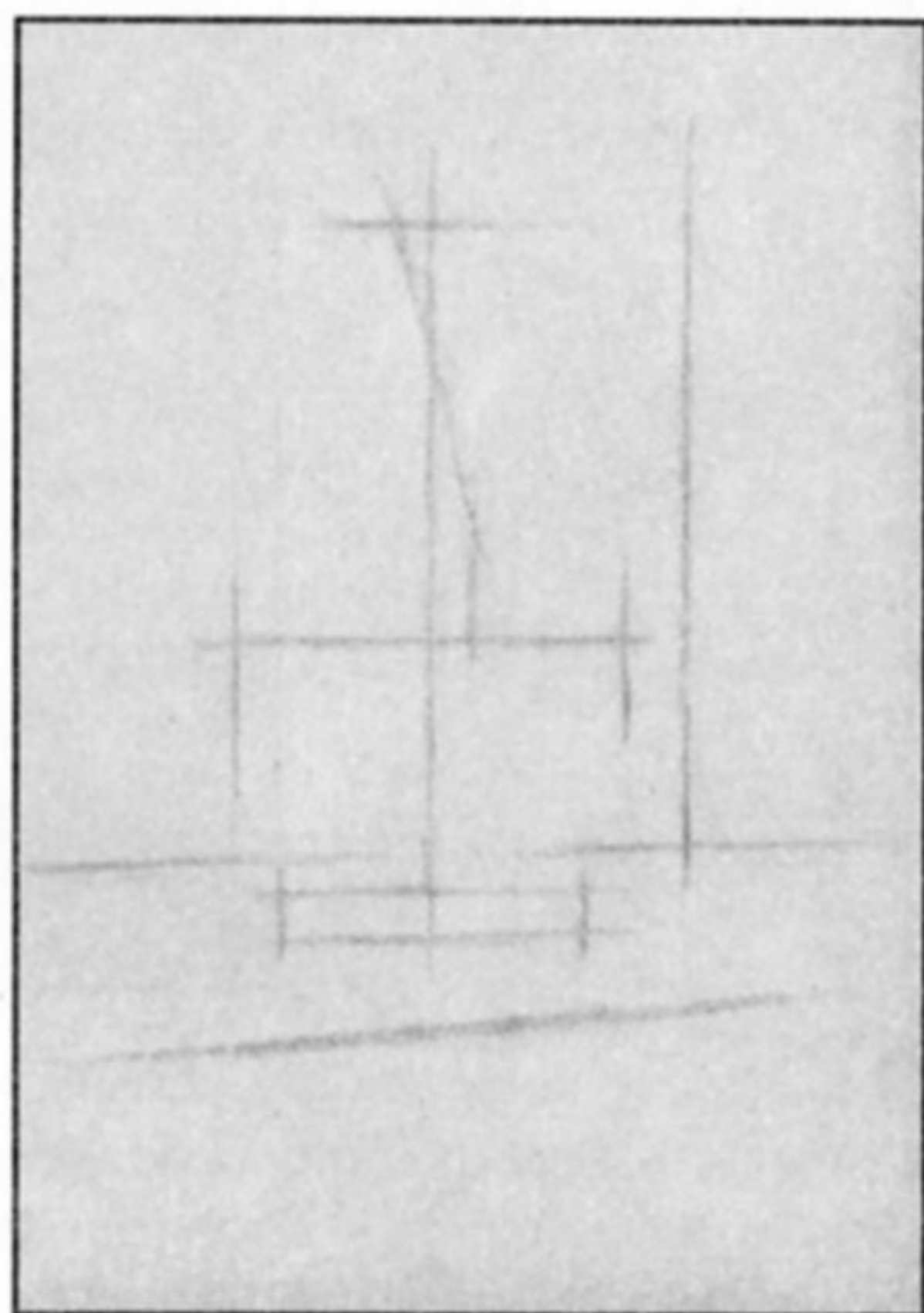

4. Намечаем короткими штрихами общую форму подставки вазона и его верхней декоративной каймы. Продолговатыми штрихами и линиями намечаем общую массу цветка.

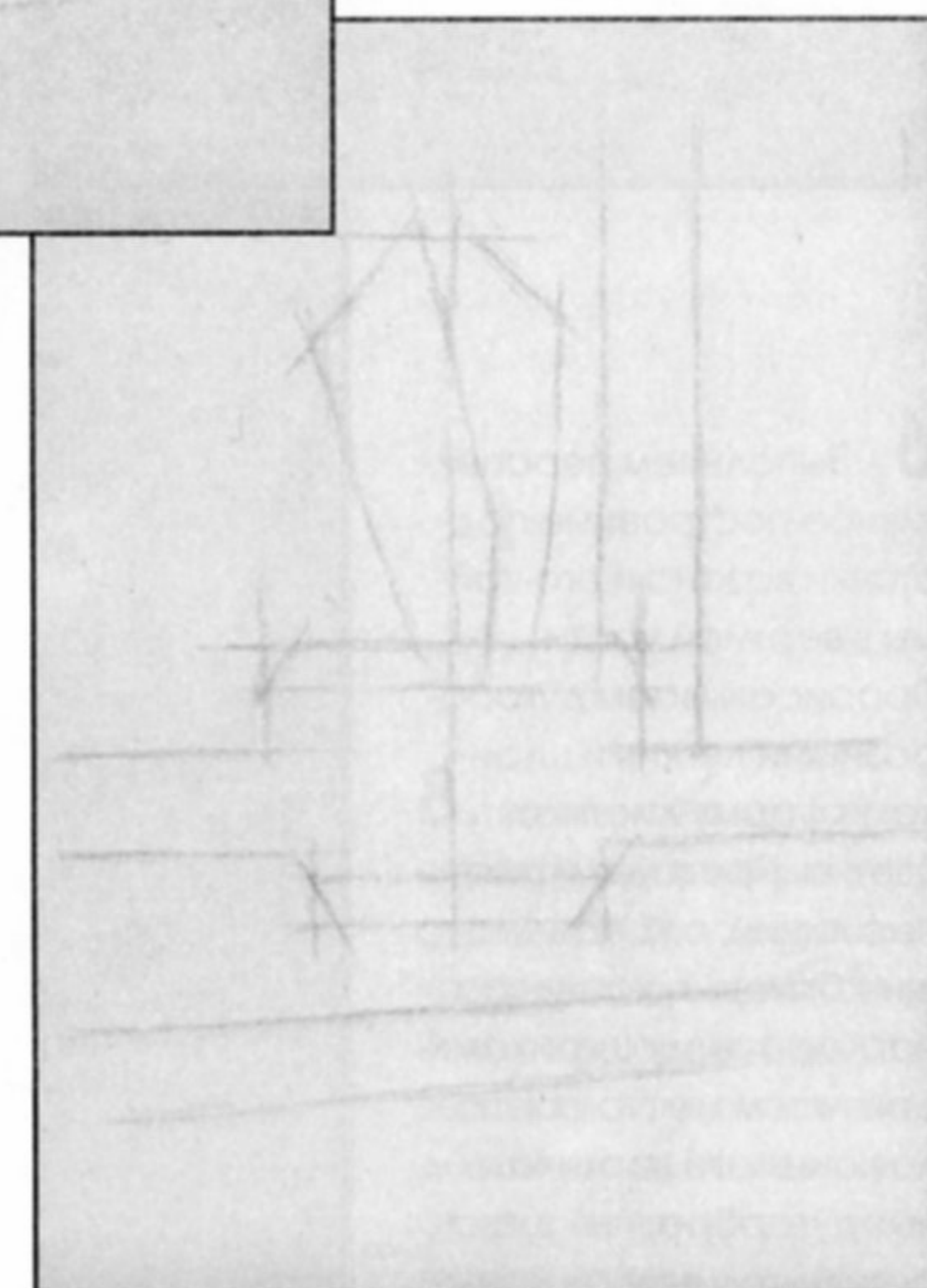

3. Отмечаем толщину подоконника, рамы окна и его вертикальной перемычки продолговатыми легкими линиями.

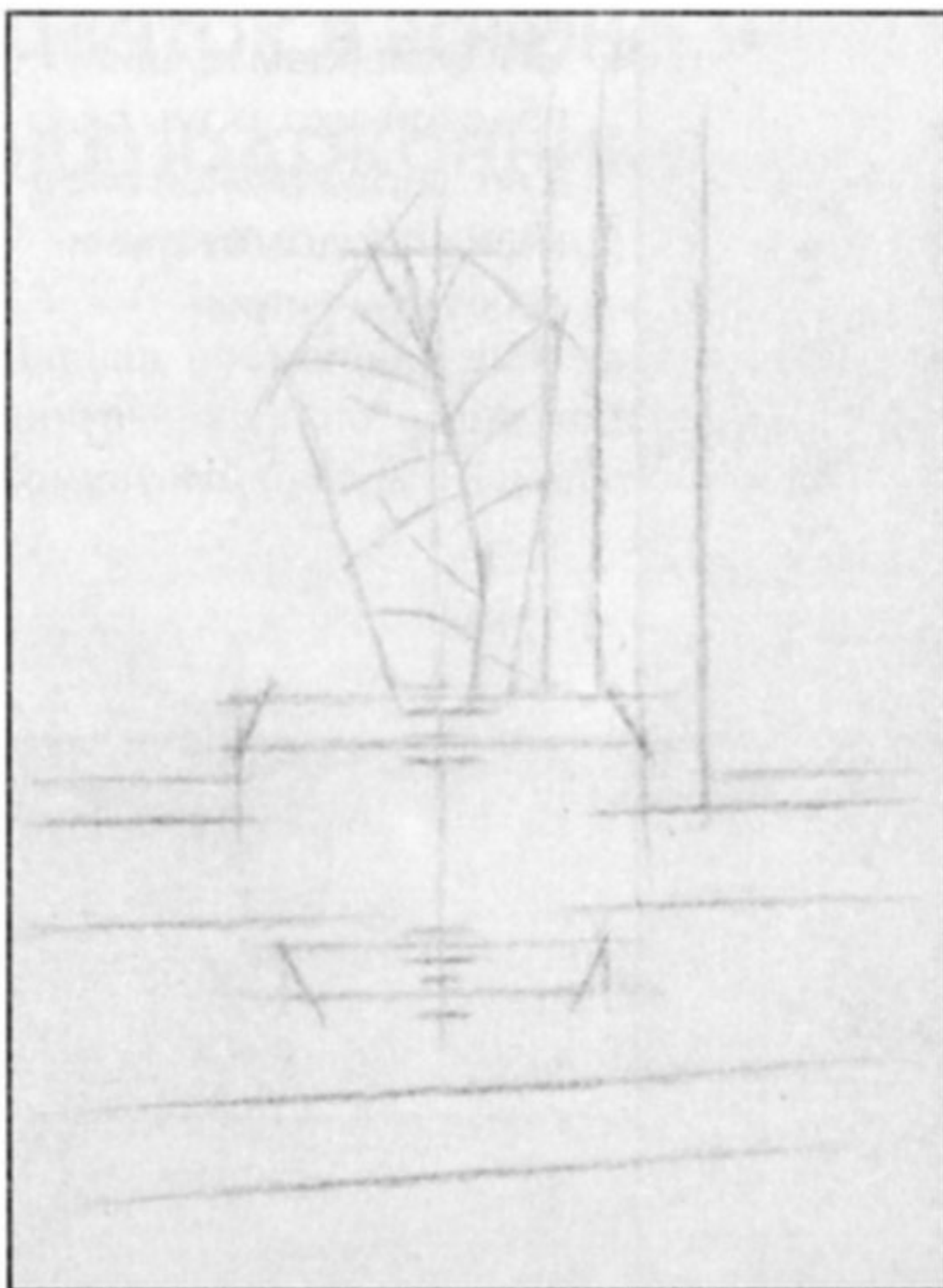

5. Проводим линии, определяющие толщину оконной рамы. Короткими штрихами намечаем на центральной оси вазона степень раскрытия плоскостей доньшка и верхней части подставки каймы вазона по верхнему краю. Намечаем место расположения и направление листиков цветка.

6. Выполняем перспективное построение подставки вазона и его каймы в верхней части. Прорисовываем дугообразными легкими штрихами форму листиков цветка. Проводим плавные линии, определяющие боковые части вазона. Короткими штрихами отмечаем место расположения его вертикальных дугообразных декоративных линий.



7. Прорисовываем характерные детали вазона и его подставки. Места, расположенные на ближнем плане, подчеркиваем более активно, с тем чтобы передать объем натуры. Сверяясь с натурой, прорисовываем стебель цветка, форму листиков и шипы на стебле.



8. Намечаем легкой штриховкой теневые места по торцу подоконника, стены под подоконником, падающую тень от вазона на плоскости подоконника и на вазоне — от края верхней декоративной каймы.



9. Усиливаем штриховку на переднем плане, углубляем падающие тени на подоконнике от вазона и края рамы. Также наносим легкую штриховку, определяющую собственные тени на раме окна, листиках цветка, на вазоне, и подчеркиваем верхнюю и нижнюю часть вазона.



10. Прорабатываем весь рисунок более детально: падающую и собственную тень вазона, верхнюю часть стебля цветка.



11. Для создания большей глубины и усиления тональных соотношений слегка меняем направление штриховки. Четкими штрихами подчеркиваем характерные детали вазона. Учитывая пространственное расположение, прорисовываем листики цветка.

12. Легкой тушевкой прорисовываем стекло оконной рамы. Чтобы рисунок был воздушным, «живым», штриховкой смягчаем края рамы, на переднем плане подчеркиваем край подоконника. Усиливаем контраст света и тени на вазоне, четче прорисовываем листики на переднем плане. Мелом намечаем блики на стекле и вазоне.





САНГИНА

Сангина, как и уголь, в изобразительном искусстве относится к мягким материалам. Представляет собой спрессованные круглые или четырехгранной формы палочки мягких коричневых тонов. Для работы над натюрмортом лучше подбирать сангину холодного коричневого оттенка.

Техника выполнения рисунков сангиной сходна с рисованием углем, но сангина более пластична и приятна в работе. К тому же она, так же как и уголь, благодаря своим свойствам позволяет создавать работы разной сложности и срочности — от быстрых и легких набросков до завершенных, длительных произведений. Сангиной можно наносить штрихи и мазки различного характера (четкие или растушеванные), а также прокладывать их всей плоскостью палочки, к примеру фон или плоскость стола.

Работа мягким графическим материалом сродни работе живописца: вы «лепите» форму, решаете пространство, анализируете объемы быстро и живо. Это, конечно, требует определенного опыта и навыка. Рисую сангиной, необходимо прочувствовать форму изображаемых предметов, среду, в которой они находятся. В отличие от карандаша сангиной гораздо проще определять тональные соотношения предметов: она может давать штрихи и мазки различной силы. Светлые предметы прорисовываются легким касанием, более темные — с сильным нажимом на палочку. Для выполнения тонкой прорисовки одну из палочек заточите ножом в виде заостренного конуса.

Сангина — материал податливый, легко стирается резинкой или ваткой. Как мел придает выразительности углю, так и уголь — сангине. Эти материалы можно сочетать: после того как вы выделили объем предмета, тени можно дополнительно прорисовать углем, что усилит

контраст света и тени по теплохолодности, придавая графической работе большей «живописности».

Бумагу необходимо подбирать, как и для работы углем, слегка шероховатую, чтобы штрихи плотно ложились на поверхность и менее осыпались, но белого или слегка кремового оттенка. По окончании работы нужно зафиксировать тем же лаком для волос. При этом общий тон рисунка усилится и работа станет ярче, насыщенней и интересней для восприятия.

Постановка с куманцом

с. 52



Скрипка

с.58



Самовар с плюшками

с. 64



Постановка с куманцом

Натюрморт состоит из предмета украинского обихода — куманца (сосуда для напитков), имеющего кольцеобразную форму корпуса с ручкой, носиком, небольшим горлышком и конусообразной изящной ножкой, на фоне драпировки и айвы на переднем плане.



1. Обозначаем границы натюрморта по крайним точкам: сверху — проводим горизонтальную линию по краю горлышка куманца, внизу — горизонталь по ближнему краю драпировки и айвы. По вертикали также проводим легкие линии: с одной стороны она обозначит край драпировки, а с противоположной стороны она как бы соединит край носика куманца и край айвы.

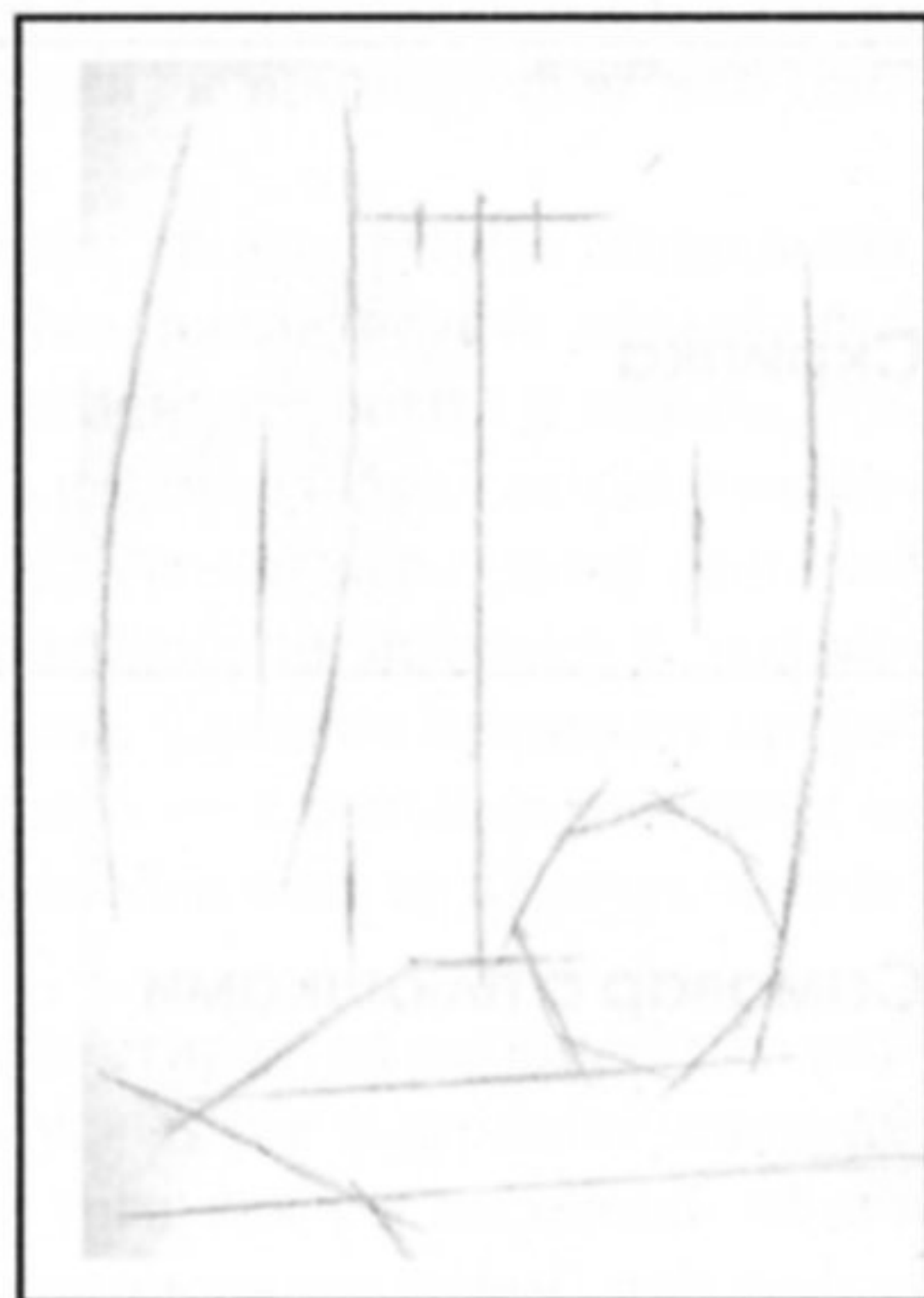

2. Намечаем передний край стола, направление драпировки, вертикальную осевую линию куманца. Отмечаем его высоту, симметрично — ширину горлышка, сверху и по бокам — самое широкое место куманца и ширину его ножки внизу. Проводим векторные линии, обозначающие общую форму айвы. Намечаем края драпировки внутри натюрморта по вертикали и наклонной линией — ее внешний край.

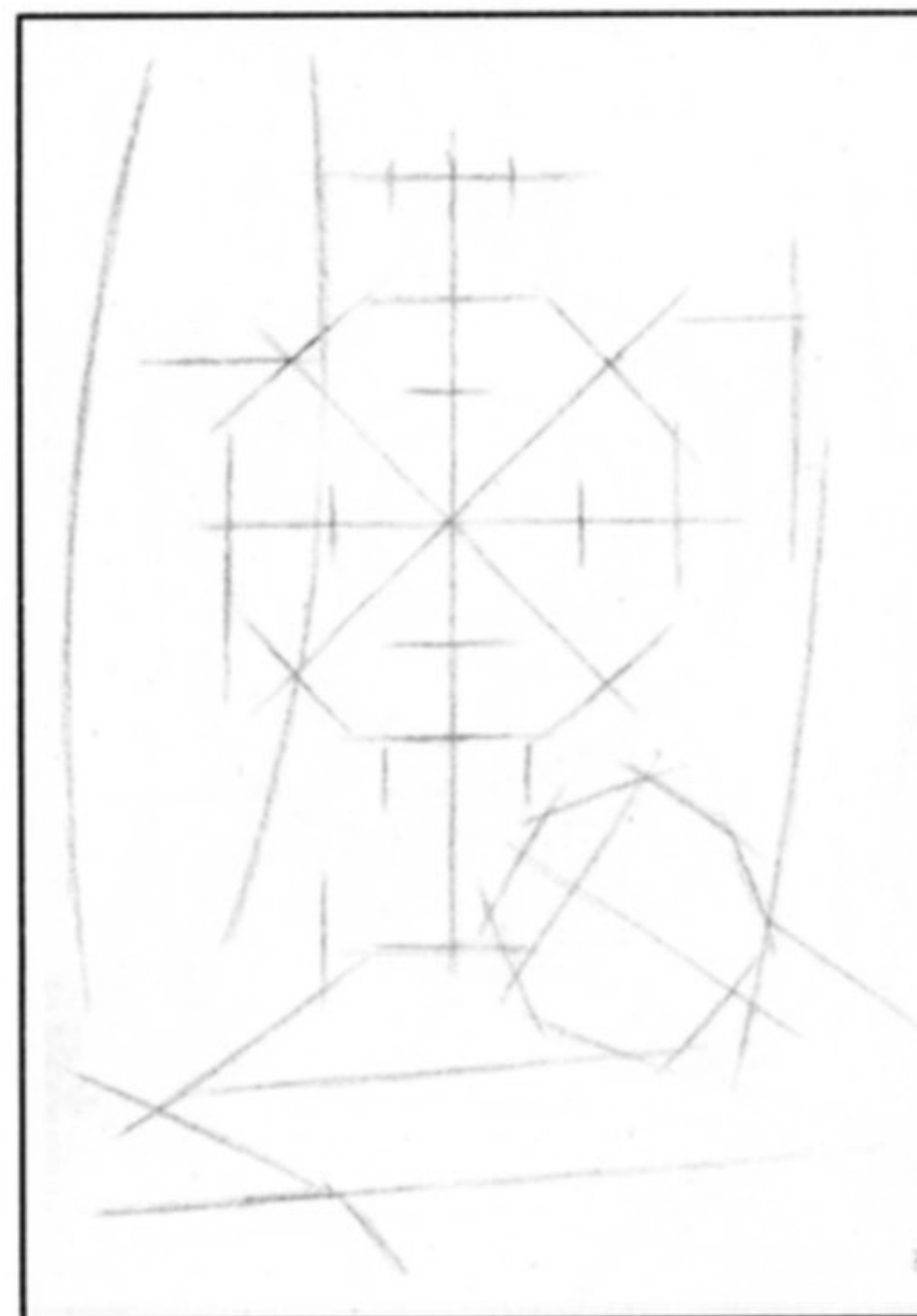

4. Выполняем конструктивное построение куманца. Размечаем его горлышко, проводим осевую линию и линии построения носика. Для передачи объема предмета проводим дополнительные диагональные оси на основной части куманца и на них штрихами отмечаем будущую объемную форму. Проводим диагональные линии построения на ножке.

3. Проводим осевые линии построения на айве, горизонтальную и диагональные на куманце. Отмечаем высоту и ширину кольца основной части куманца, ширину его ножки, места расположения ручки и носика легкими вертикальными и горизонтальными штрихами.

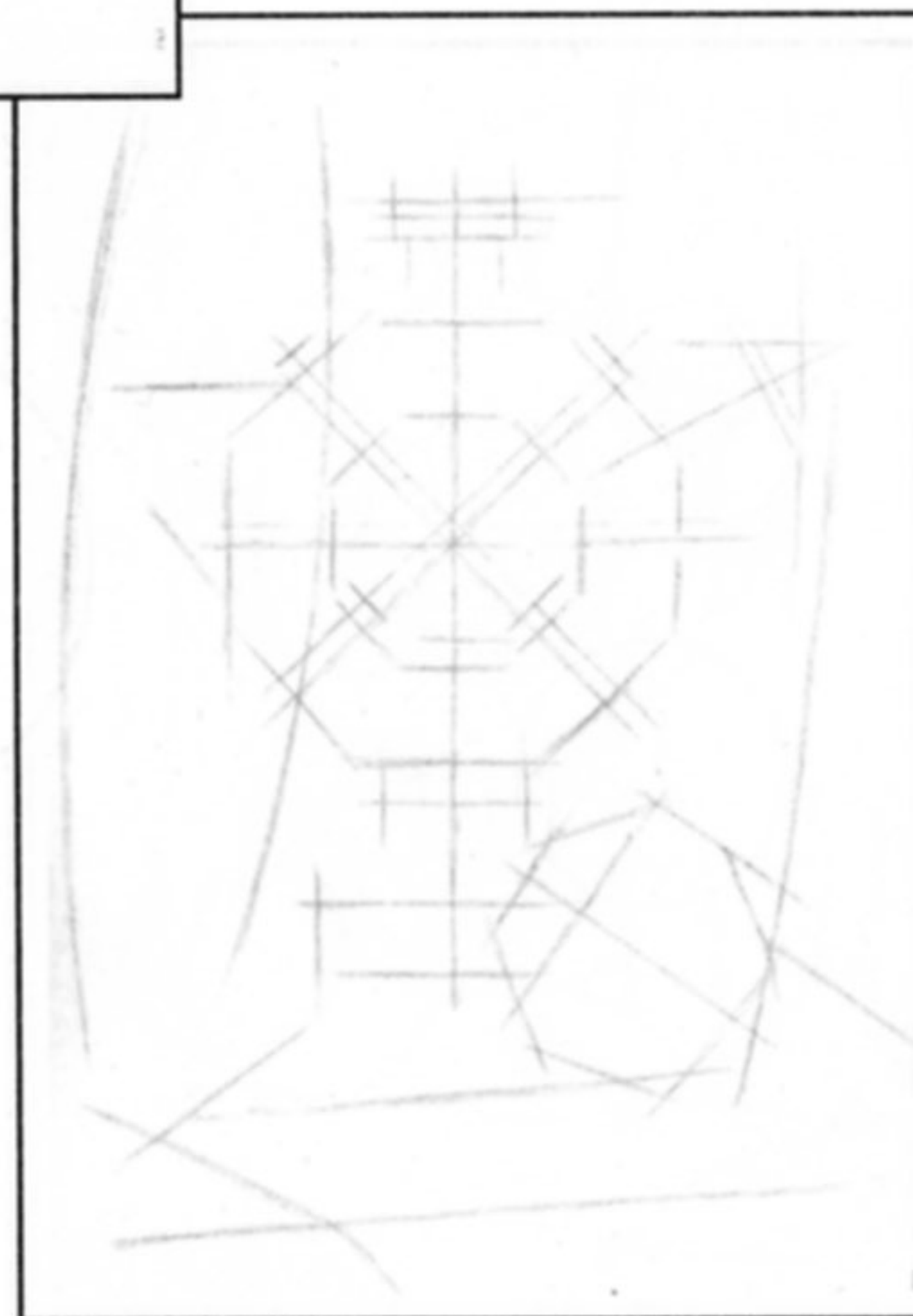

5. Выполняем детальное построение основного корпуса куманца, его горлышка, ручки, носика и ножки. Намечаем основную объемную форму айвы и конструктивно прорабатываем верхнюю ее часть, а также направление основных складок драпировки. Проводим линию стола на дальнем плане.

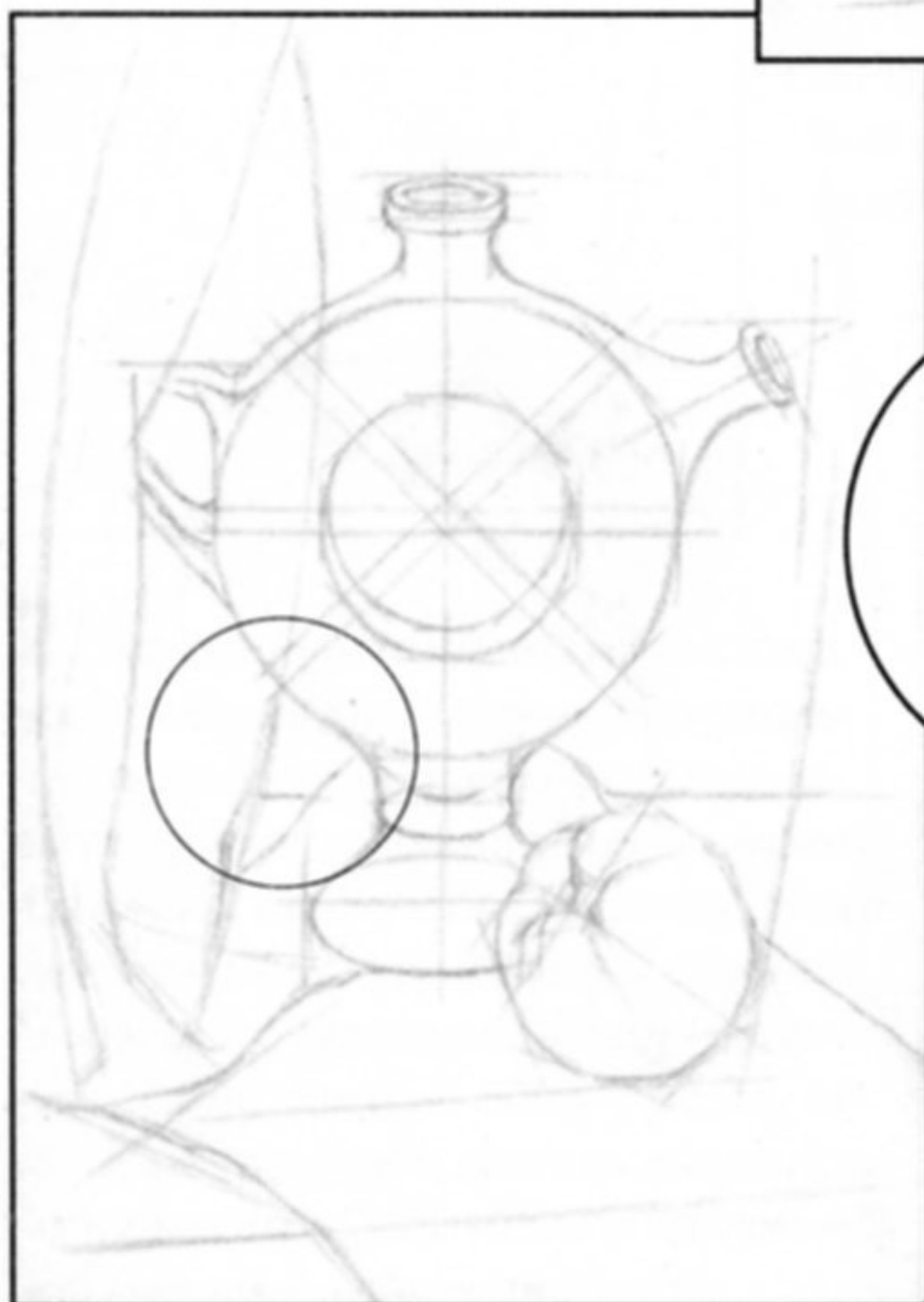
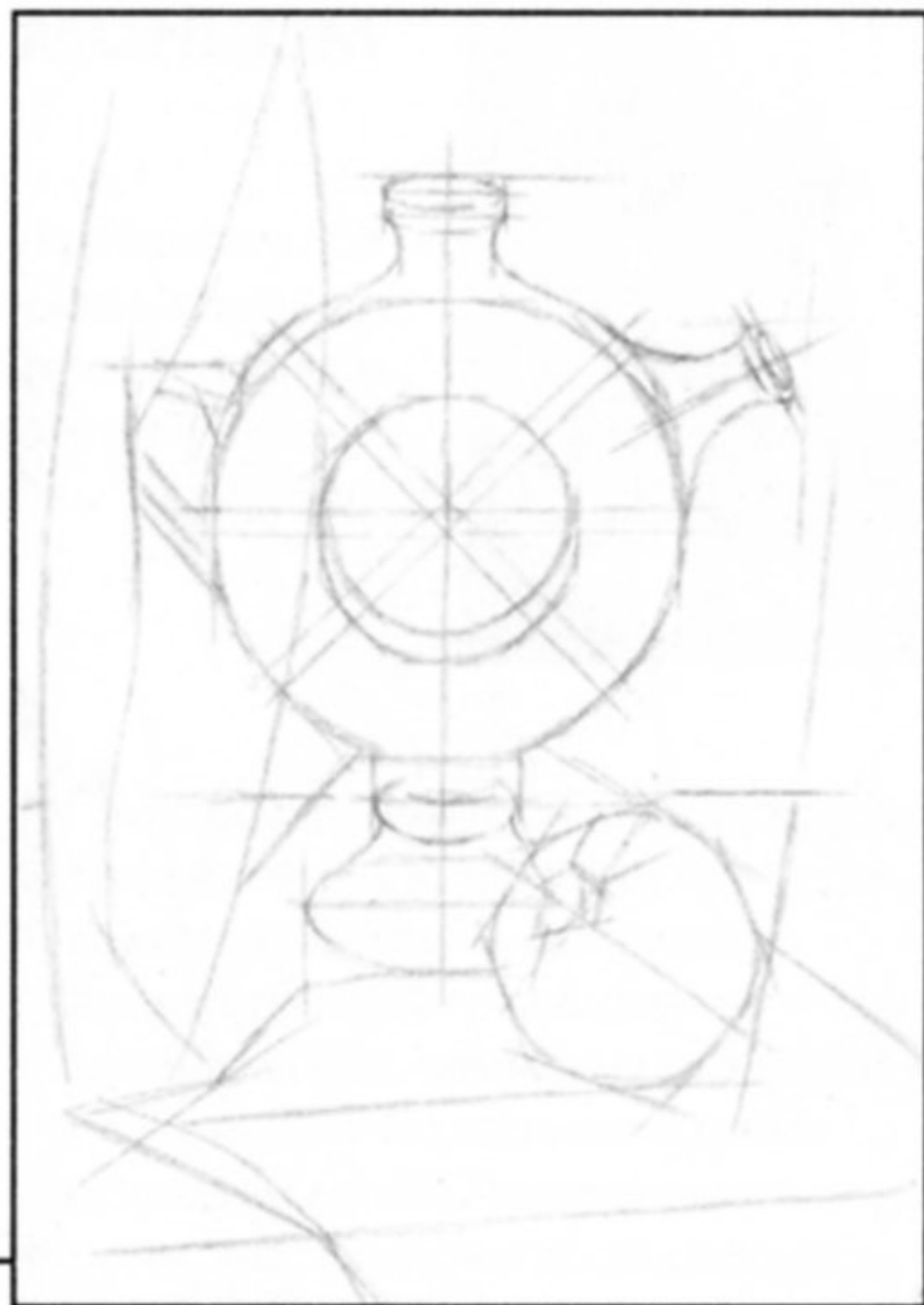

6. Мягко прорисовываем складки драпировки, форму куманца и айвы, делая акценты в теневых частях натюрморта.

7. Усиливаем линейный рисунок выразительными мягкими линиями и штрихами по всем предметам натюрморта.

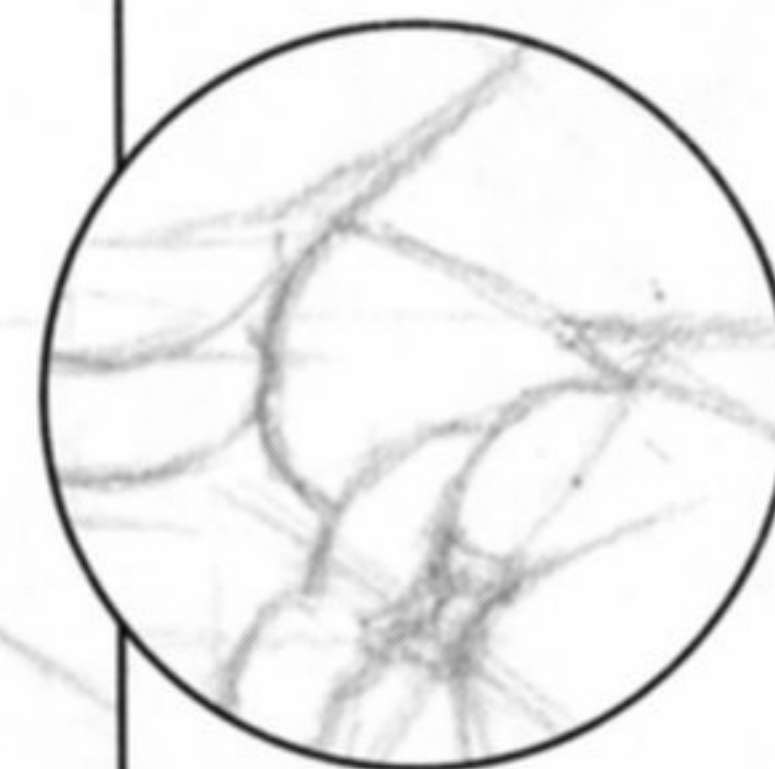
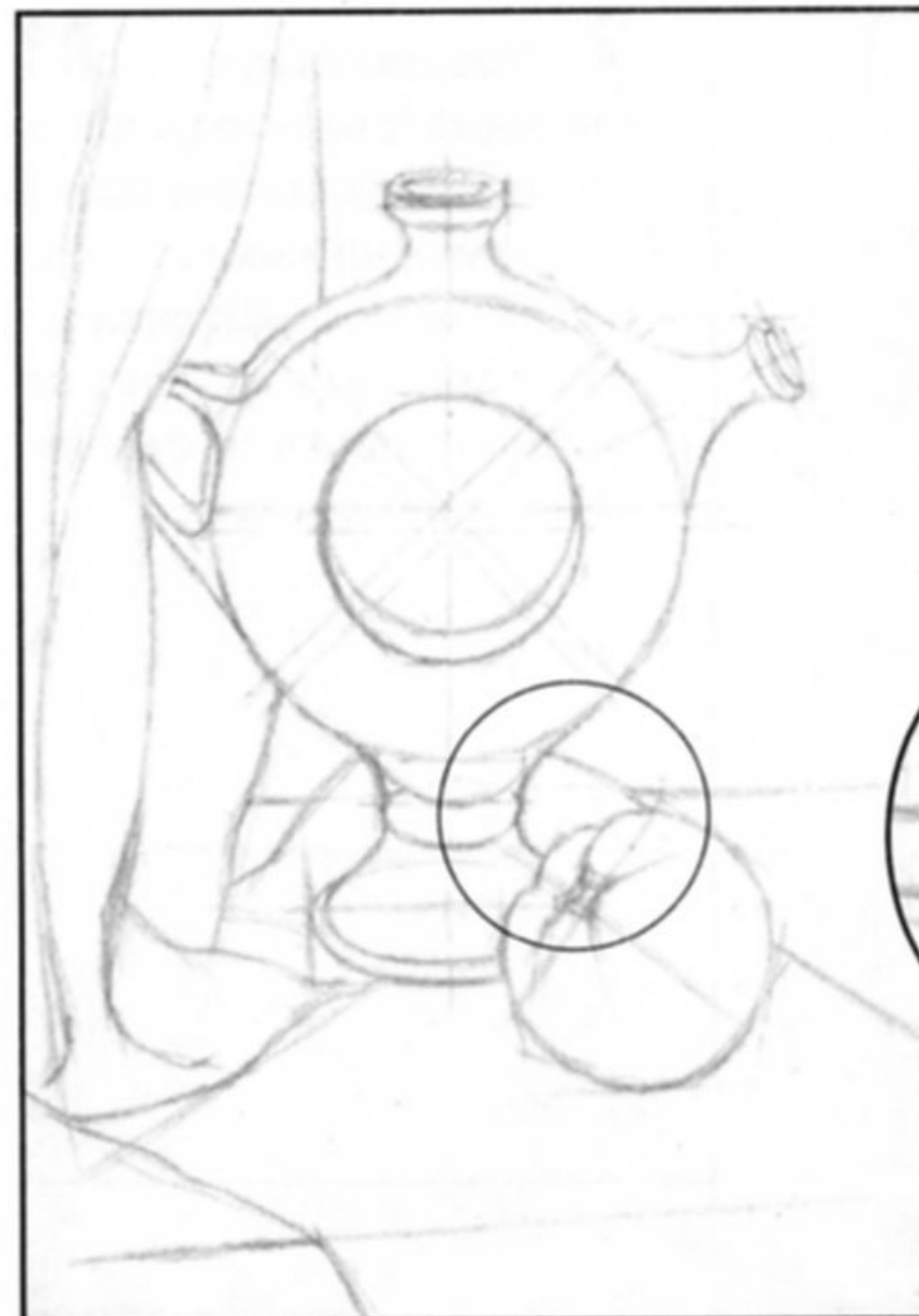

8. Легкой штриховкой намечаем падающие тени: на стене — от драпировки и куманца, в складках самой драпировки, от айвы — на ножке куманца и плоскости стола. На переднем плане такой же легкой штриховкой прорабатываем вертикальную плоскость стола и свисающий край драпировки.

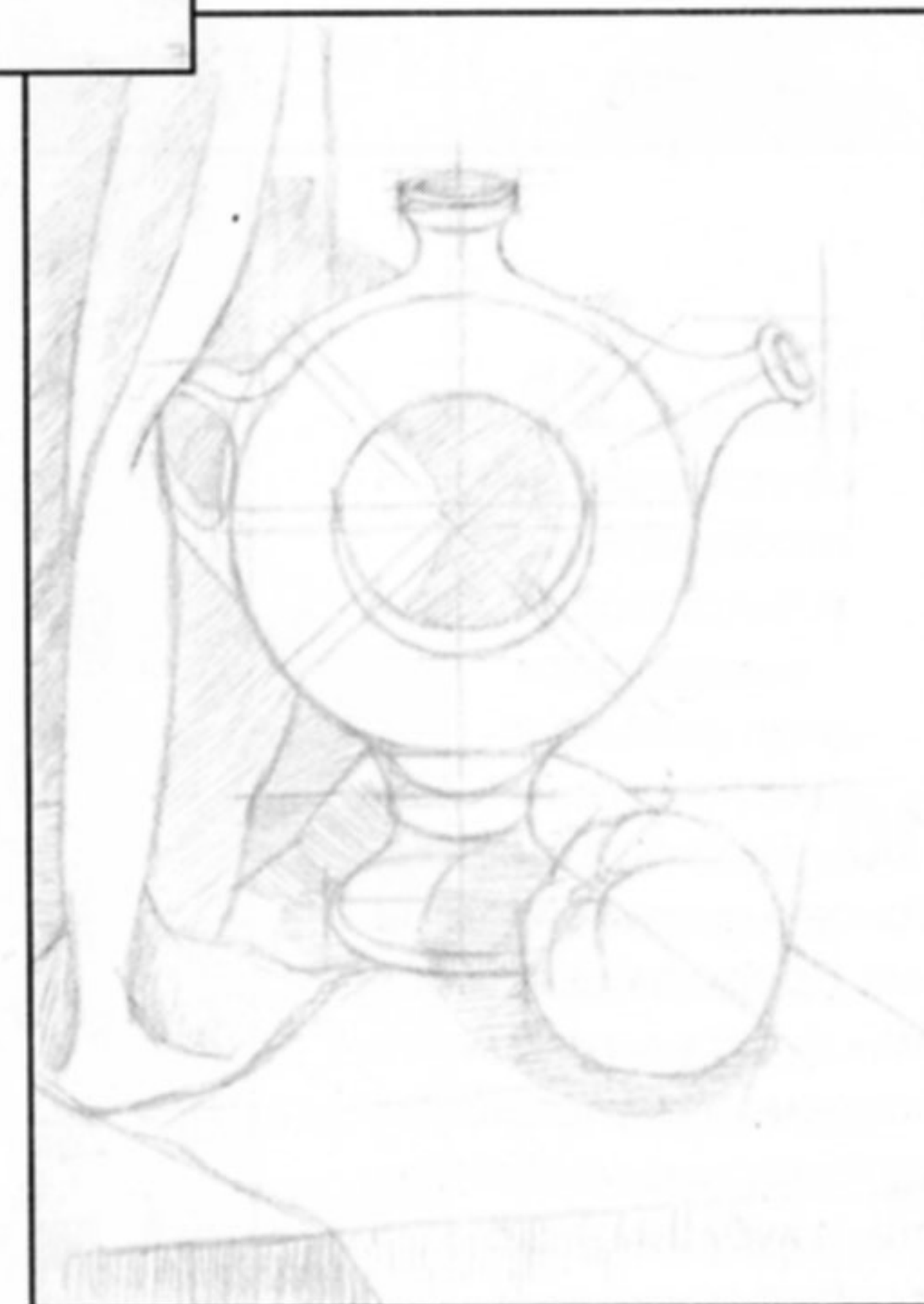



9. Прорабатываем собственные тени натюрморта, определяя их контрасты самых темных и светлых мест. Штрихи накладываем воздушно, по форме предметов, слегка меняя направление.



10. Резинкой смягчаем основные линии построения. Прорабатываем объемные формы предметов натюрморта, учитывая их характерные особенности. Углубляем падающие и собственные тени.

11. Прорабатываем рисунок натюрморта, решая его с учетом тональных соотношений: темные — стол и куманец, айва — светлая, а драпировка — белая.

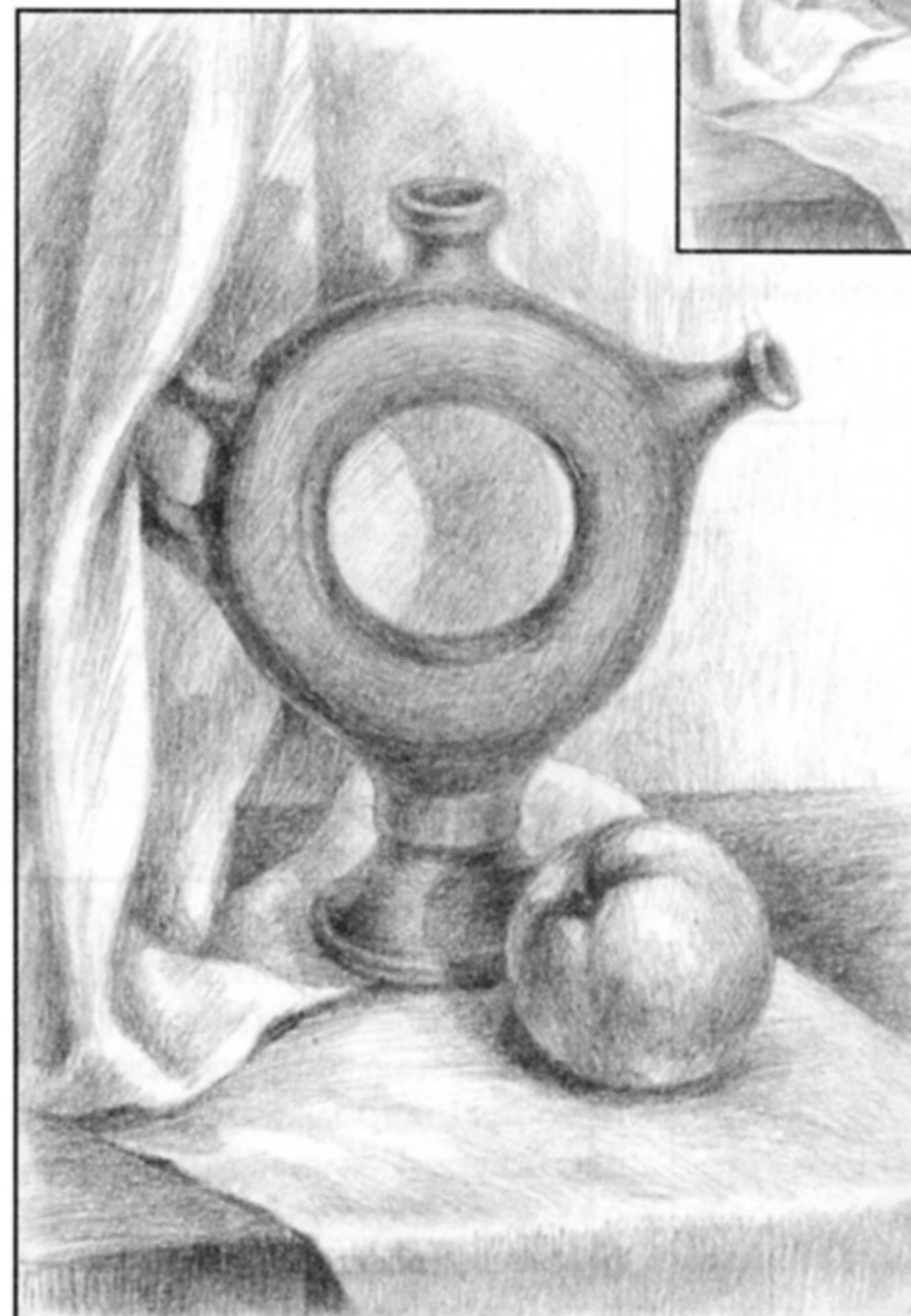

12. Придаем натюрморту выразительности, прорабатывая характерные элементы предметов, углубляя тени углем в самых темных местах. На переднем плане на сгибе драпировки с помощью резинки акцентируем блик.

Скрипка

Предлагаемый натюрморт включает в себя скрипку, расположенную вертикально, на фоне легкой драпировки, свисающей с края стола.

1. Легкими продолговатыми линиями намечаем границы натюрморта. Сначала определяем его высоту: вверху — по верхнему краю грифа скрипки, внизу — наклонными линиями намечаем край стола и передний край драпировки. Визуально определяем пропорцию натюрморта по ширине в верхней и нижней его части и проводим линии сверху вниз.

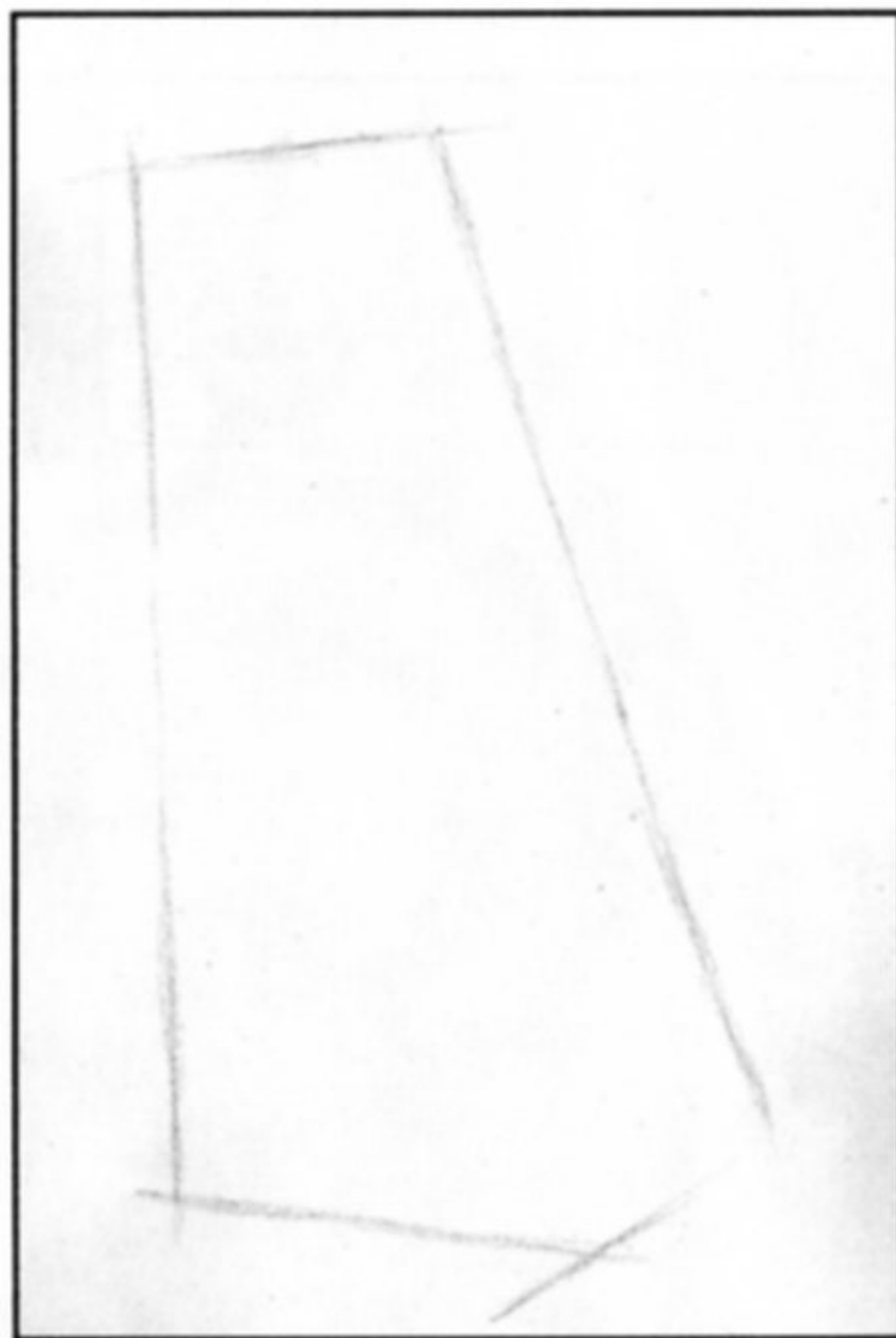

2. Отмечаем общую ширину и направление корпуса скрипки. Наносим центральную осевую линию натуры. Наклонными линиями отмечаем основные массы по горизонтали: корпуса скрипки, грифа и его верхней части.

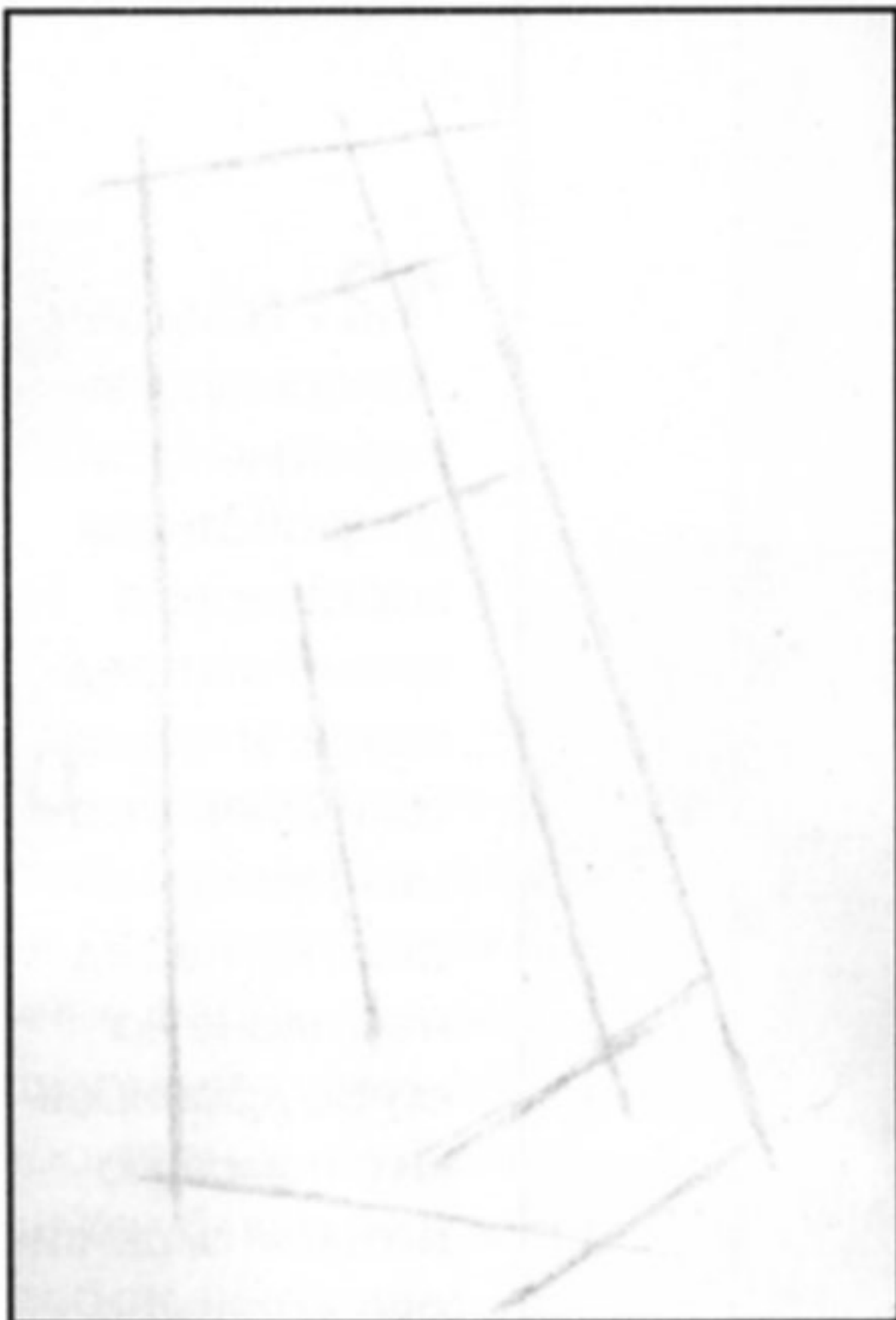

3. Намечаем основные объемные формы скрипки: толщину корпуса, ширину, толщину и длину грифа, основную массу его верхней части. Отмечаем длину детали для крепления струн в нижней части корпуса скрипки.

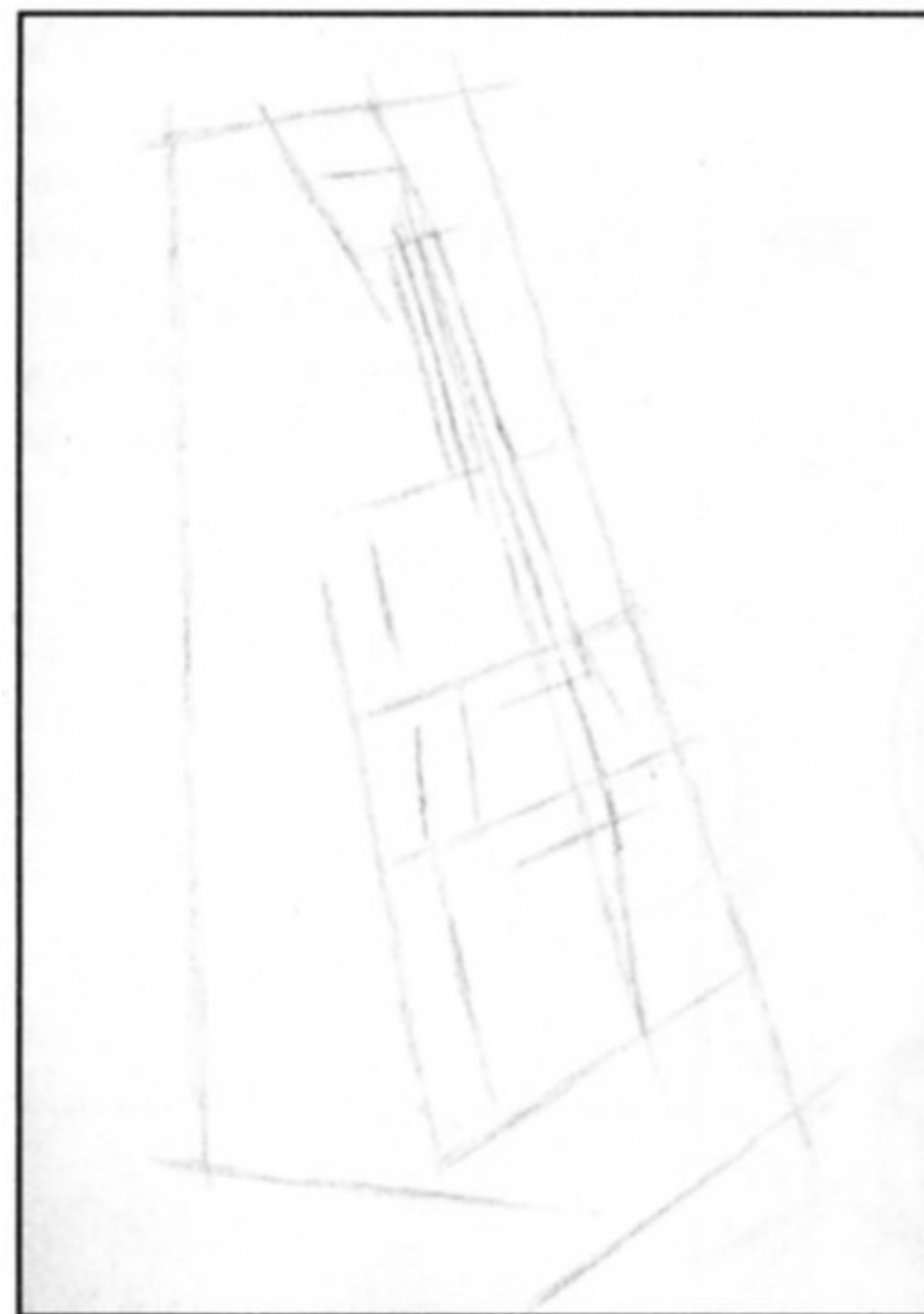

4. Прорабатываем короткими штрихами характерные объемные массы скрипки в виде обрубков. Намечаем прямыми линиями плоскость стола, форму драпировки по краям, вертикальную подставку натюрморта.

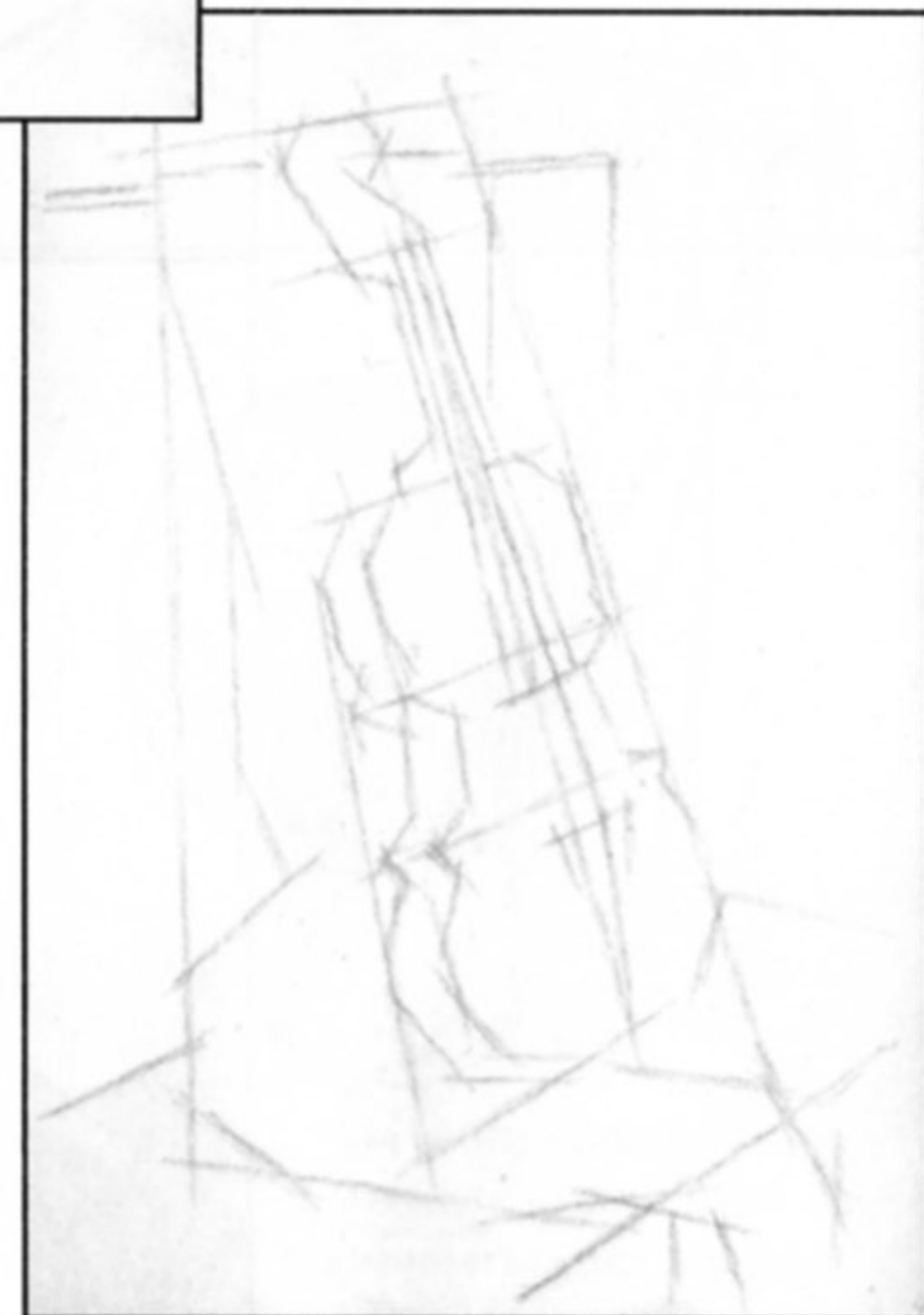

5. Намечаем направление складок драпировки, смягчаем и прорисовываем в самых общих чертах основные детали скрипки.

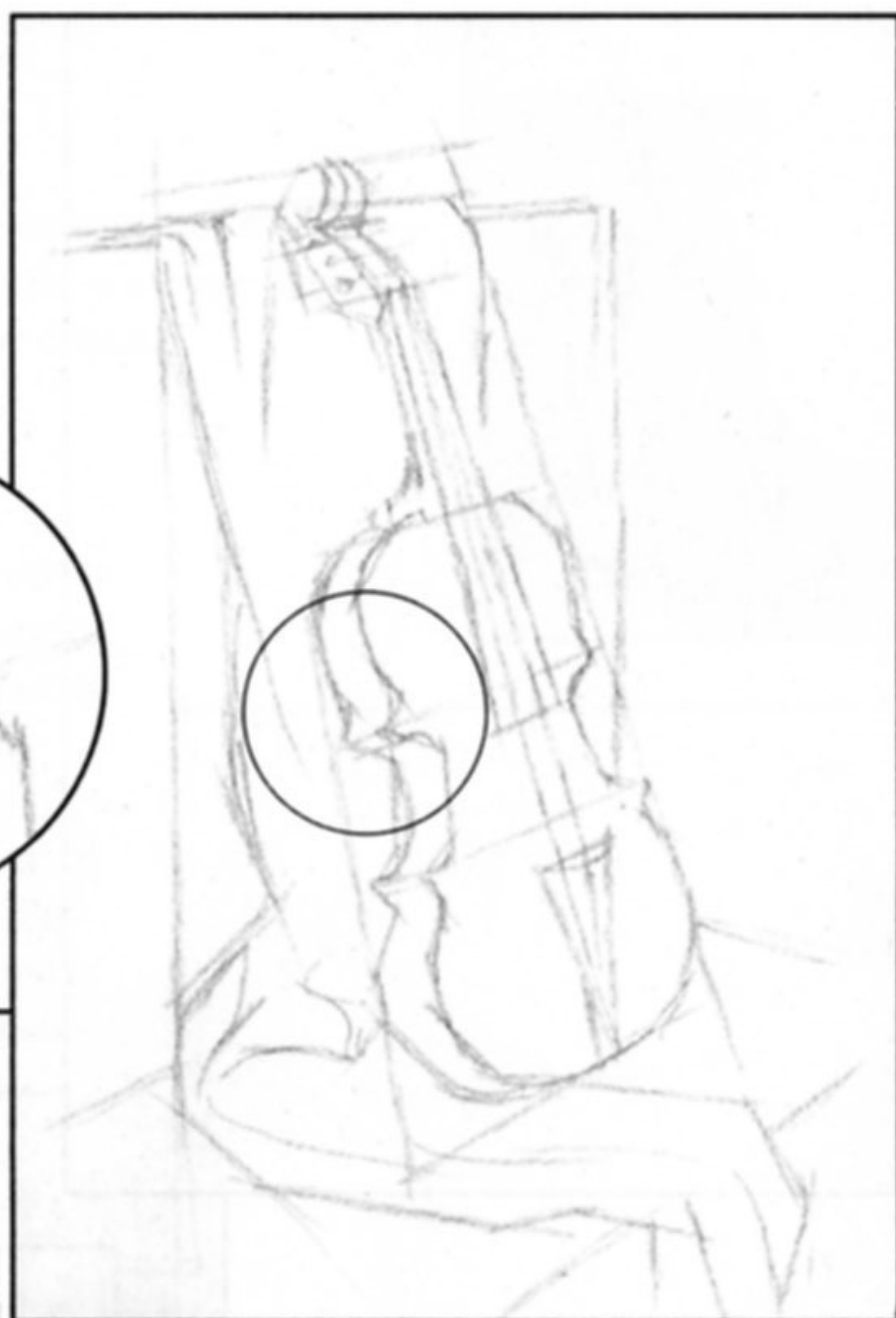

6. Мягкими линиями намечаем складки драпировки, форму колков, S-образные отверстия на деке. Обрубковку основных форм слегка смягчаем, прорисовывая округлые формы корпуса скрипки, верхнюю часть грифа. Намечаем на деке место расположения подставки для струн.

7. Уточняем рисунок натюрморта, усиливая ближние планы теневой части драпировки. Четко прорисовываем детали скрипки и уточняем форму складок драпировки.

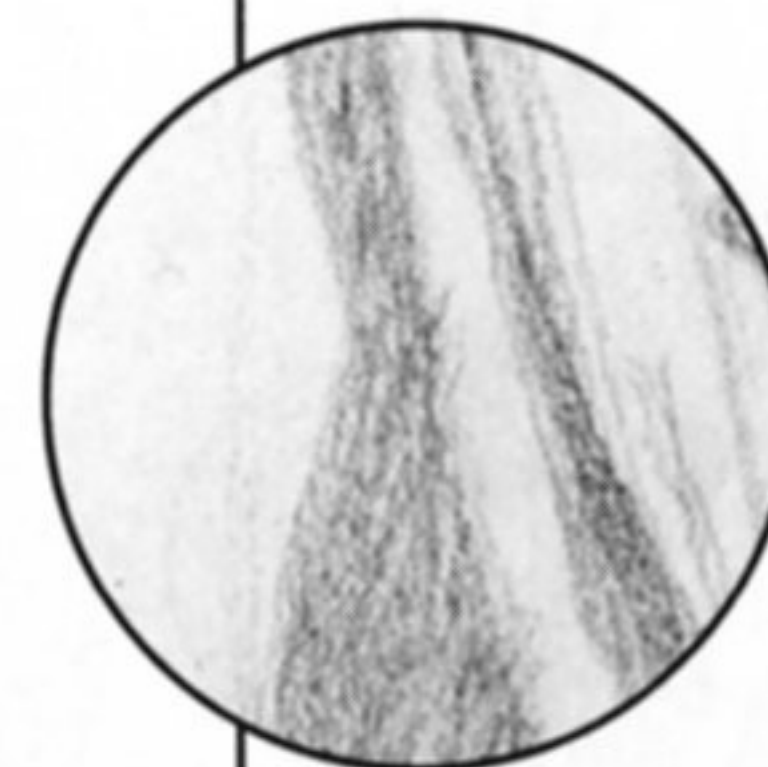
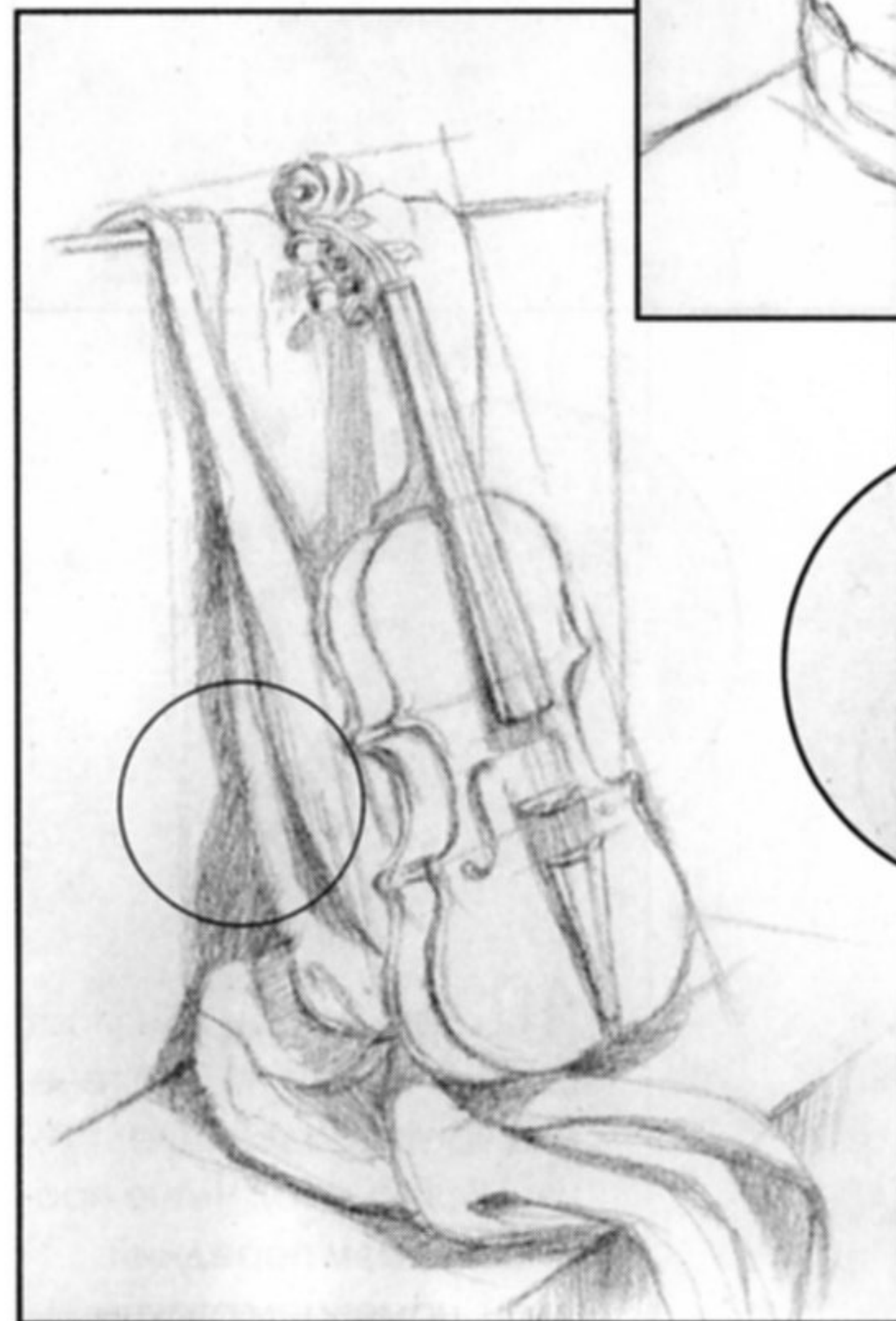

8. Анализируем натуру и мягкой штриховкой намечем падающие тени предметов натюрморта.

9. Четкой штриховкой прорисовываем боковую часть корпуса скрипки. Мягко прорабатываем теневые части грифа и складки драпировки.

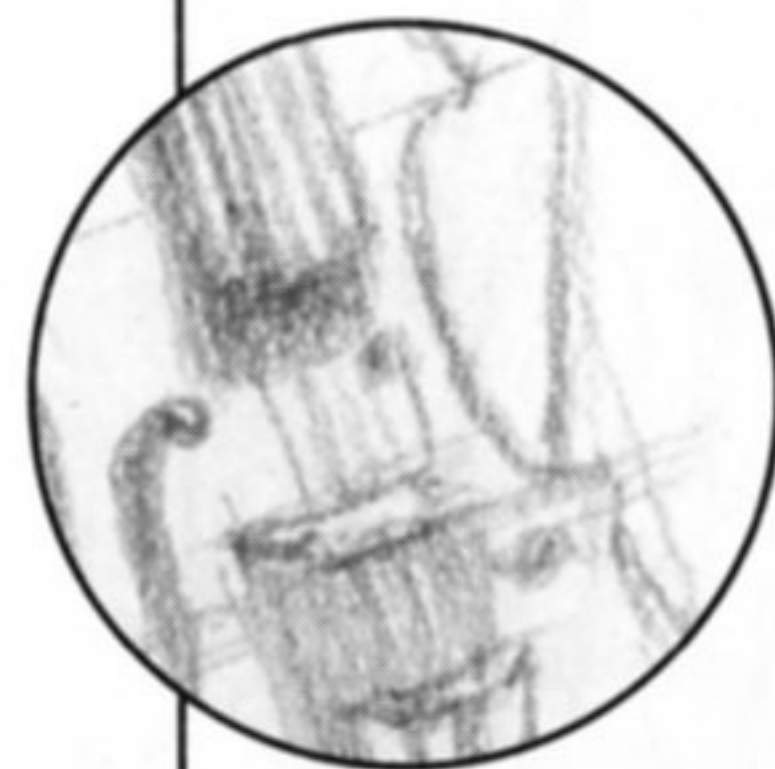
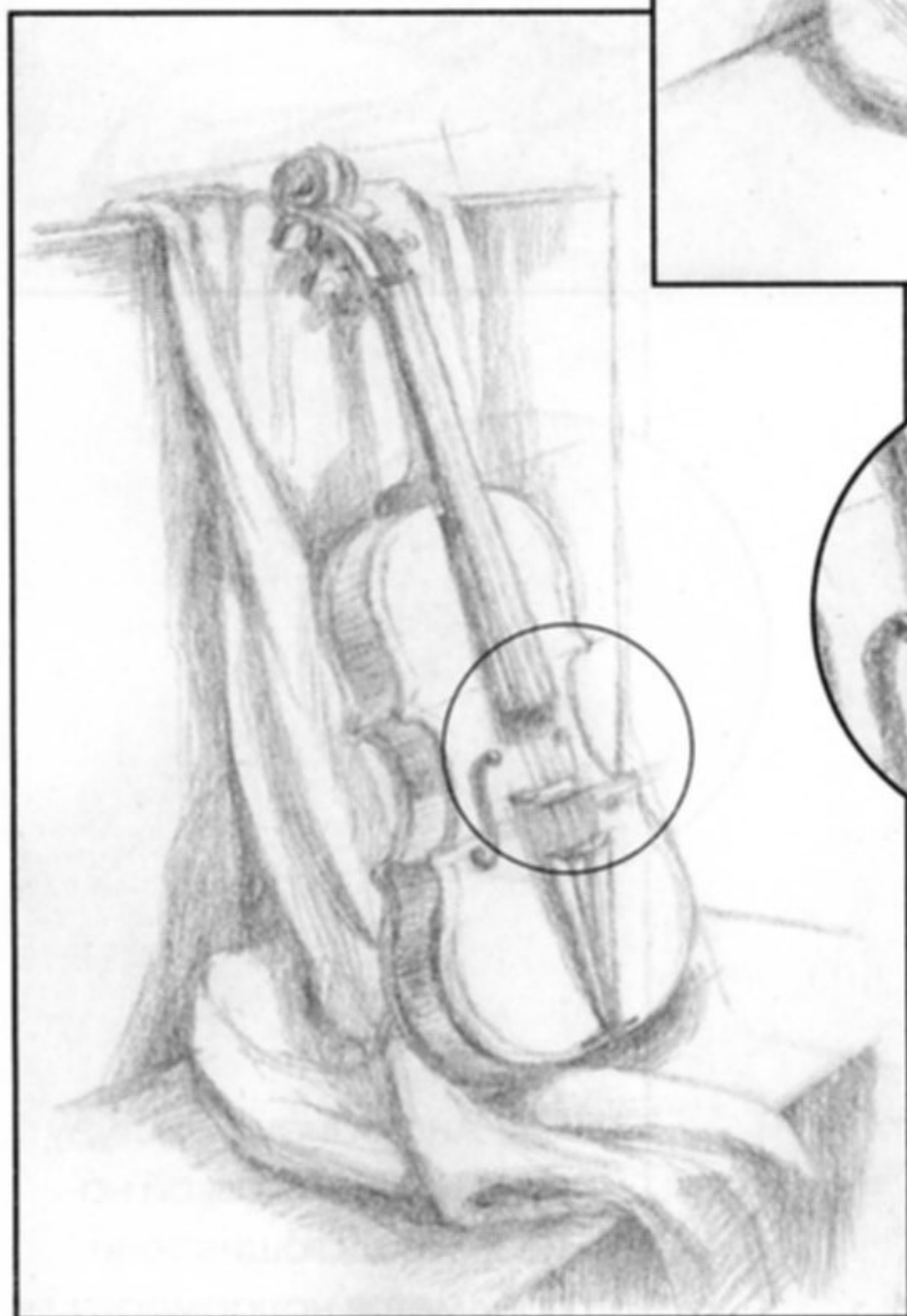
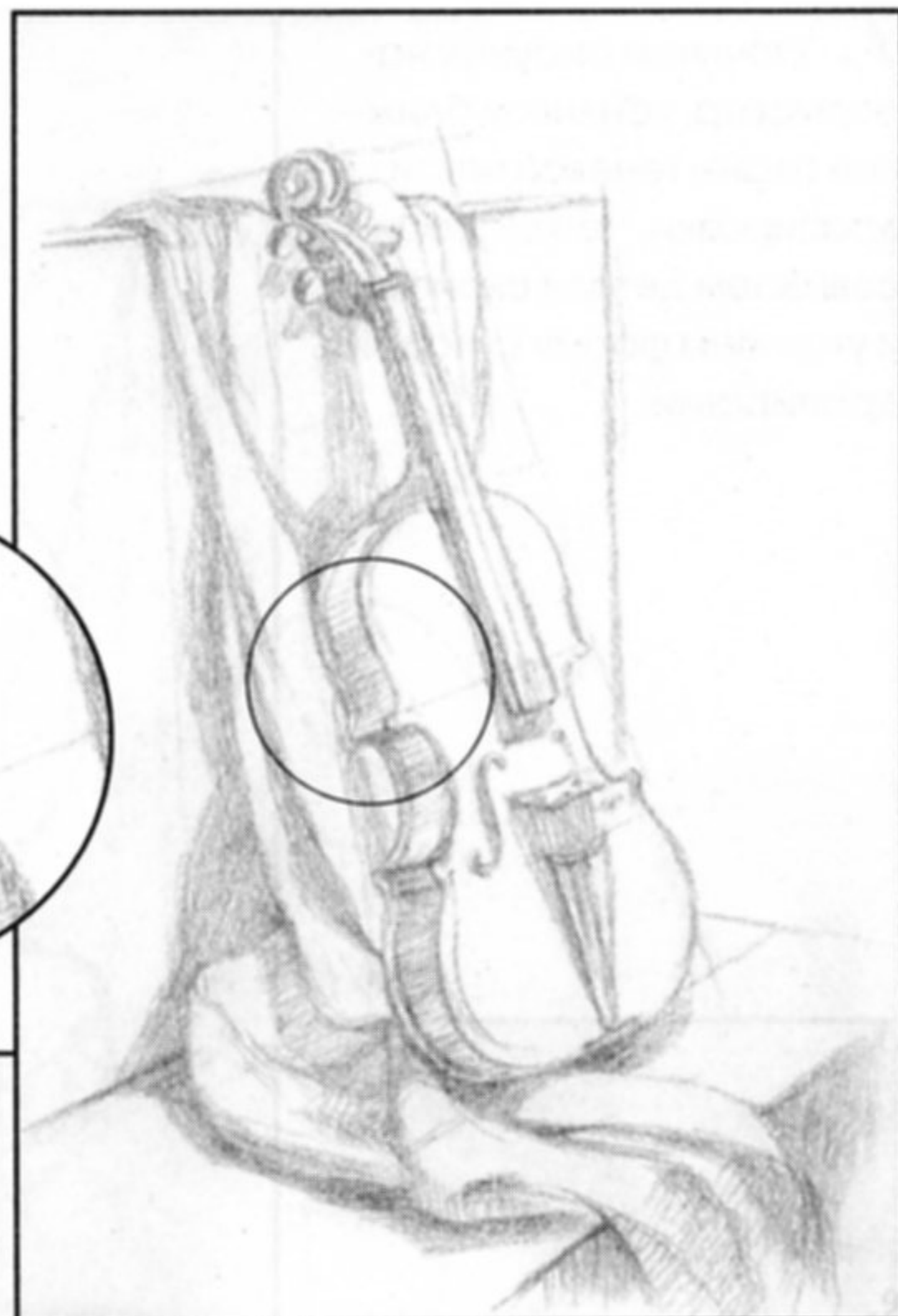

10. Усиливаем контраст света и тени, углубляя теневые части (падающие и собственные). Четче прорисовываем передний план, намечаем струны.

11. Прорабатываем тональные соотношения скрипки, драпировки, поверхности стола и вертикальной подставки. В ходе штриховки и тушевки подчеркиваем основные линейные формы природы на переднем плане и в тени.

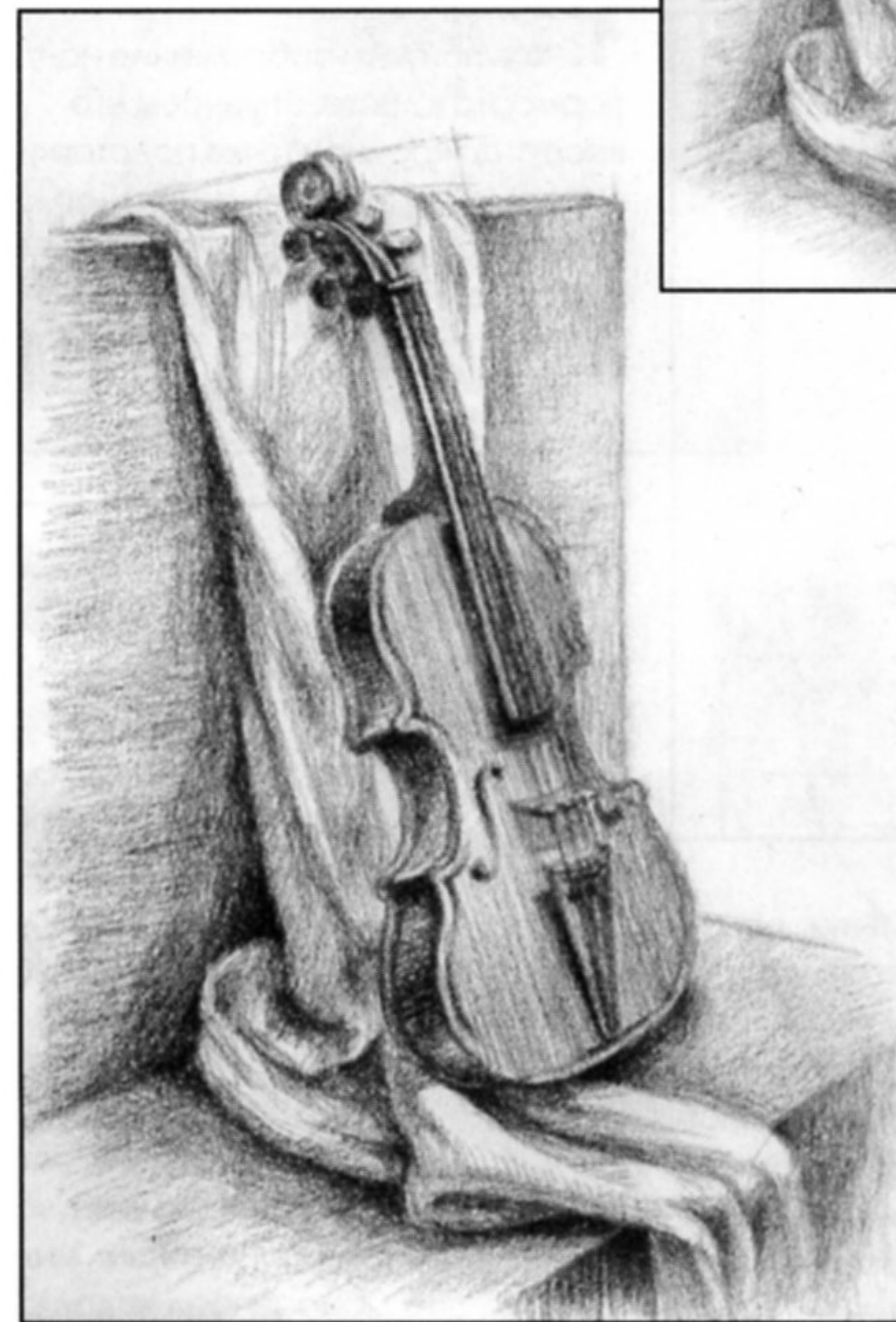

12. Завершаем работу, смягчая дальние планы, подчеркивая характерные детали природы. Для большей выразительности и контраста форм глубину теней усиливаем углем.

Самовар с плюшками



Постановка состоит из самовара сложной конструктивной формы, двух плюшек на переднем плане. Вся композиция обобщена драпировкой, создающей единство композиции.

1. Компонуем изображение натюрморта в листе: отмечаем его высоту по крайней точке подставки для заварника вверху, внизу — по краю драпировки и крайним точкам плюшек на ближнем плане.

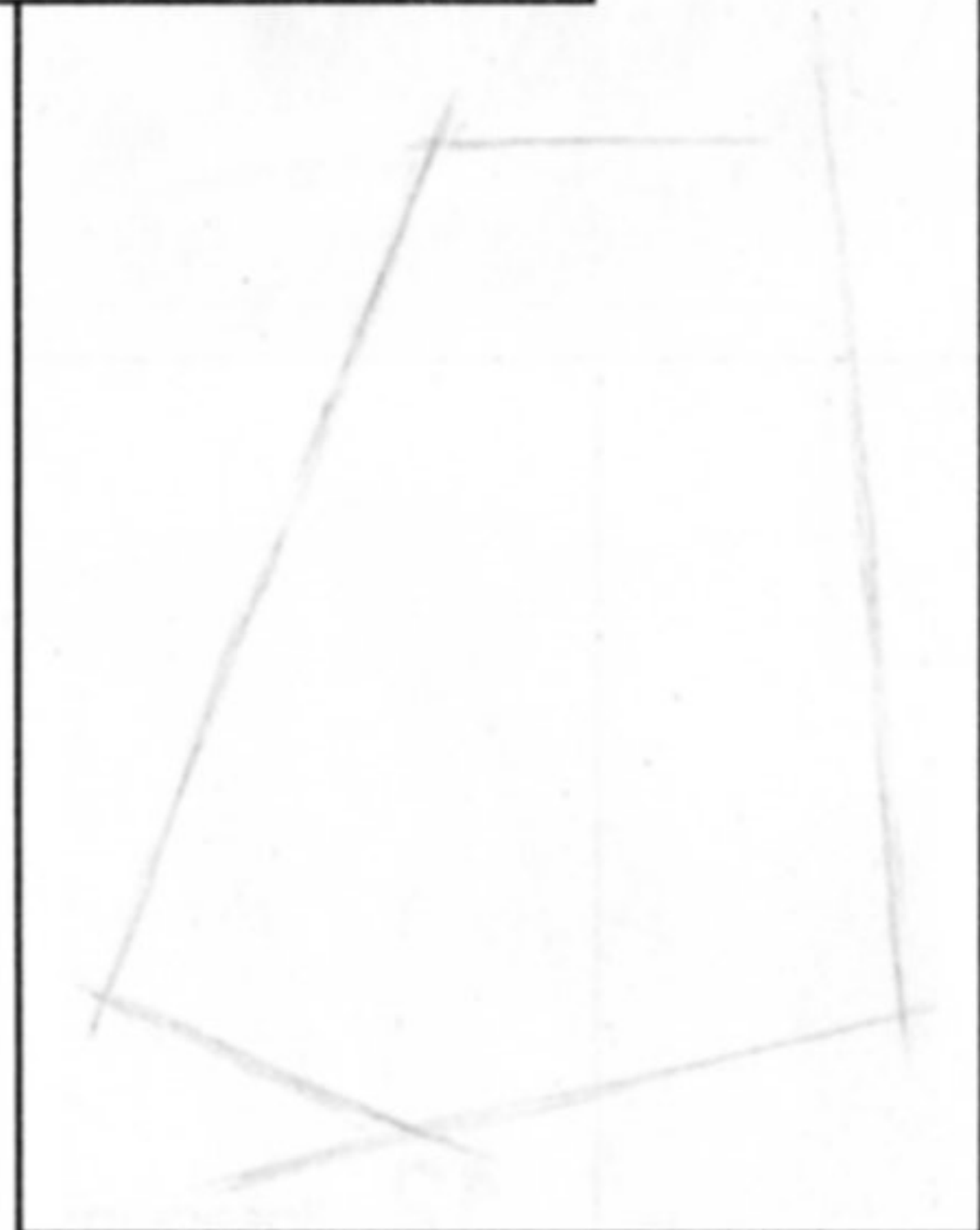

2. Проводим центральную ось самовара и находим его высоту, отмечая внизу короткими линиями направление ножек подставки на плоскости стола. Намечаем основную массу плюшек ломаной конструктивной линией, вверху — ширину подставки для заварника на самоваре.

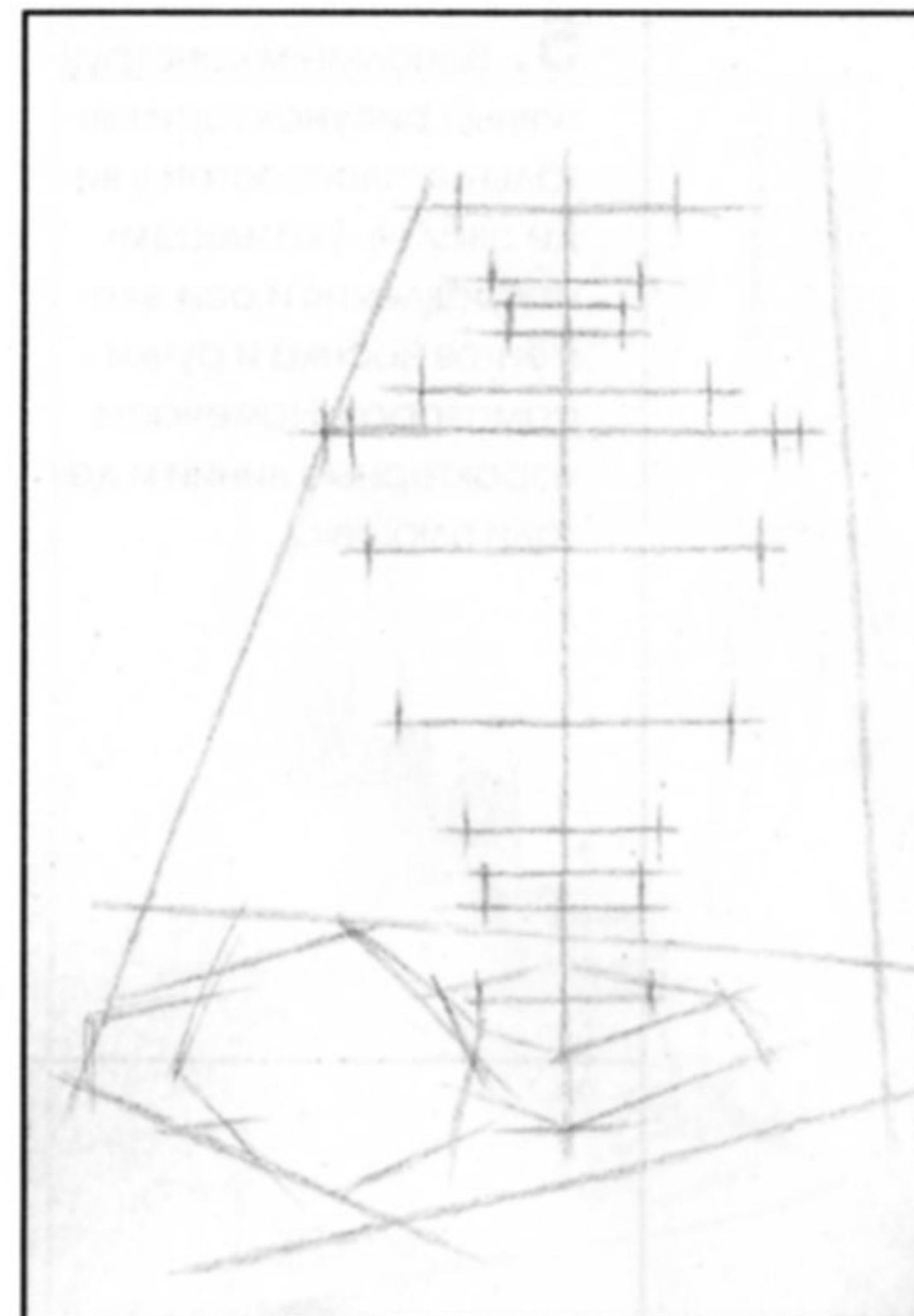
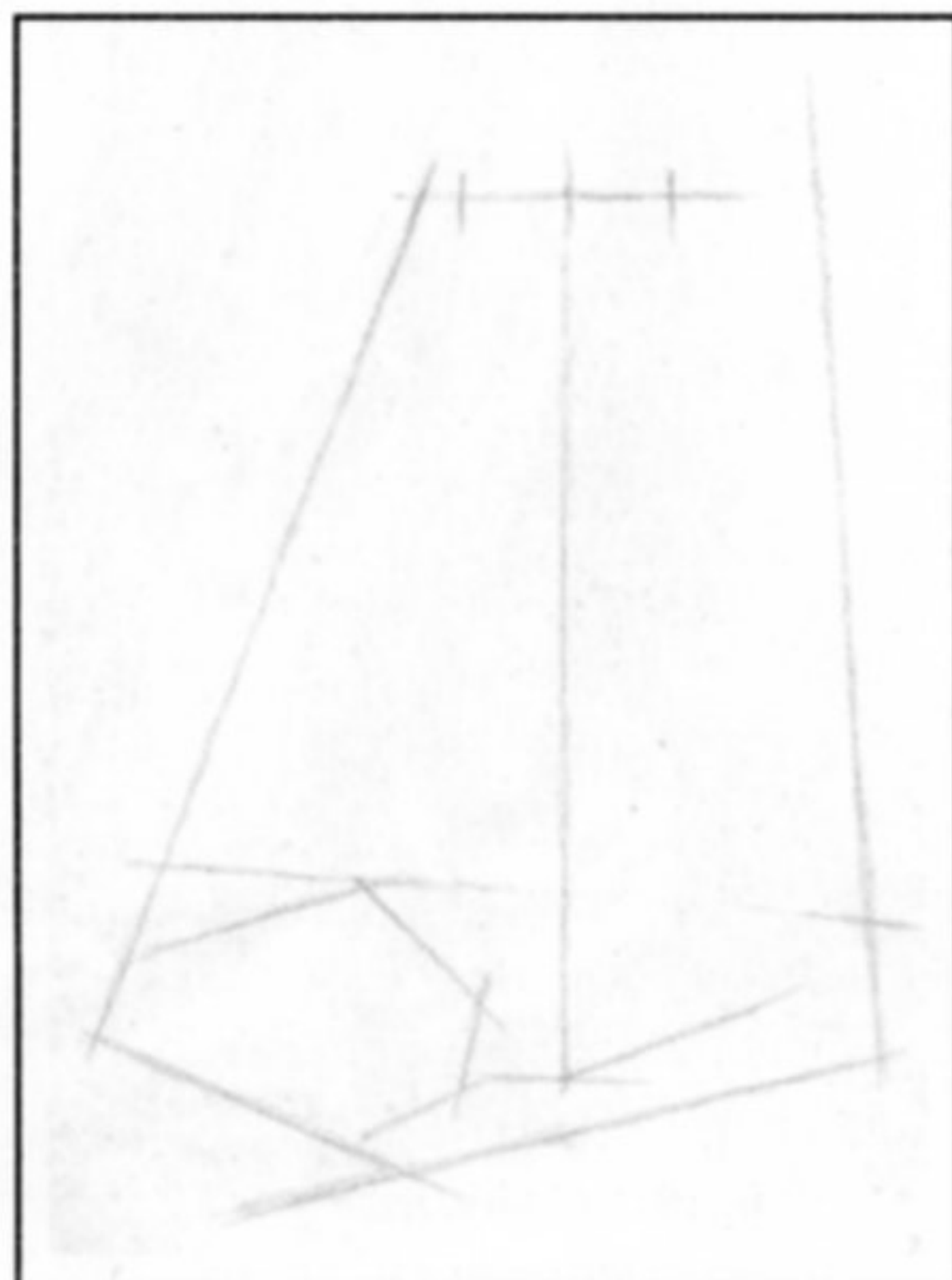

3. Проводим горизонтали по основным плоскостям самовара в переломных местах. Отмечаем на параллельных линиях точки, определяющие ширину самовара по намеченным горизонталям, сверяясь с пропорциями натуры. Определяем и намечаем высоту подставки самовара. Короткими легкими штрихами прорисовываем основную массу плюшек. Проводим дальнюю линию края плоскости стола.

4. Выполняем контурный рисунок самовара по намеченным точкам на горизонталях. На осевой линии намечаем степень раскрытия горизонтальных плоскостей самовара для дальнейшего конструктивного построения. Отмечаем места расположения краника и ручки на переднем плане. Проводим линии направления складок драпировки.

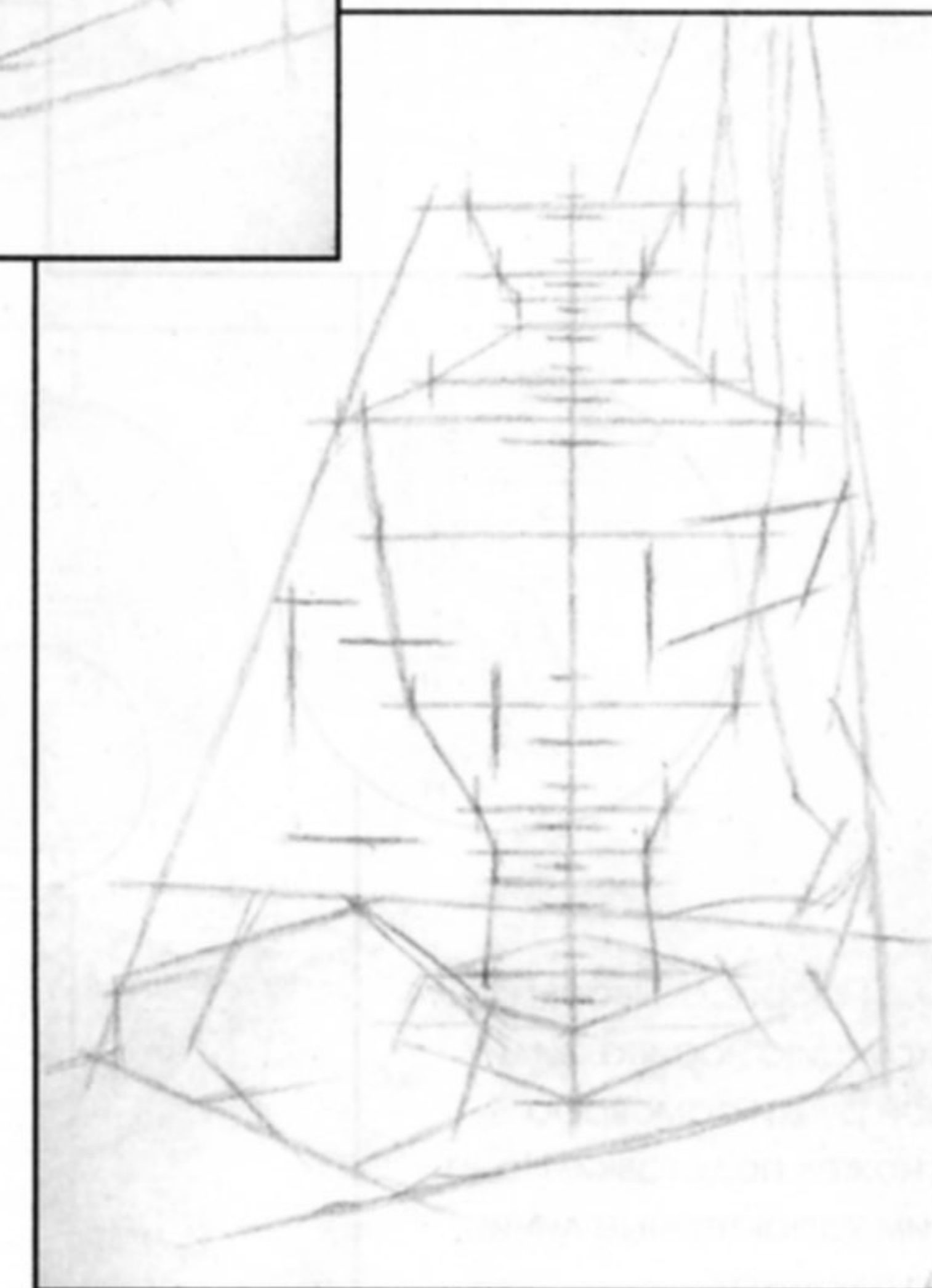

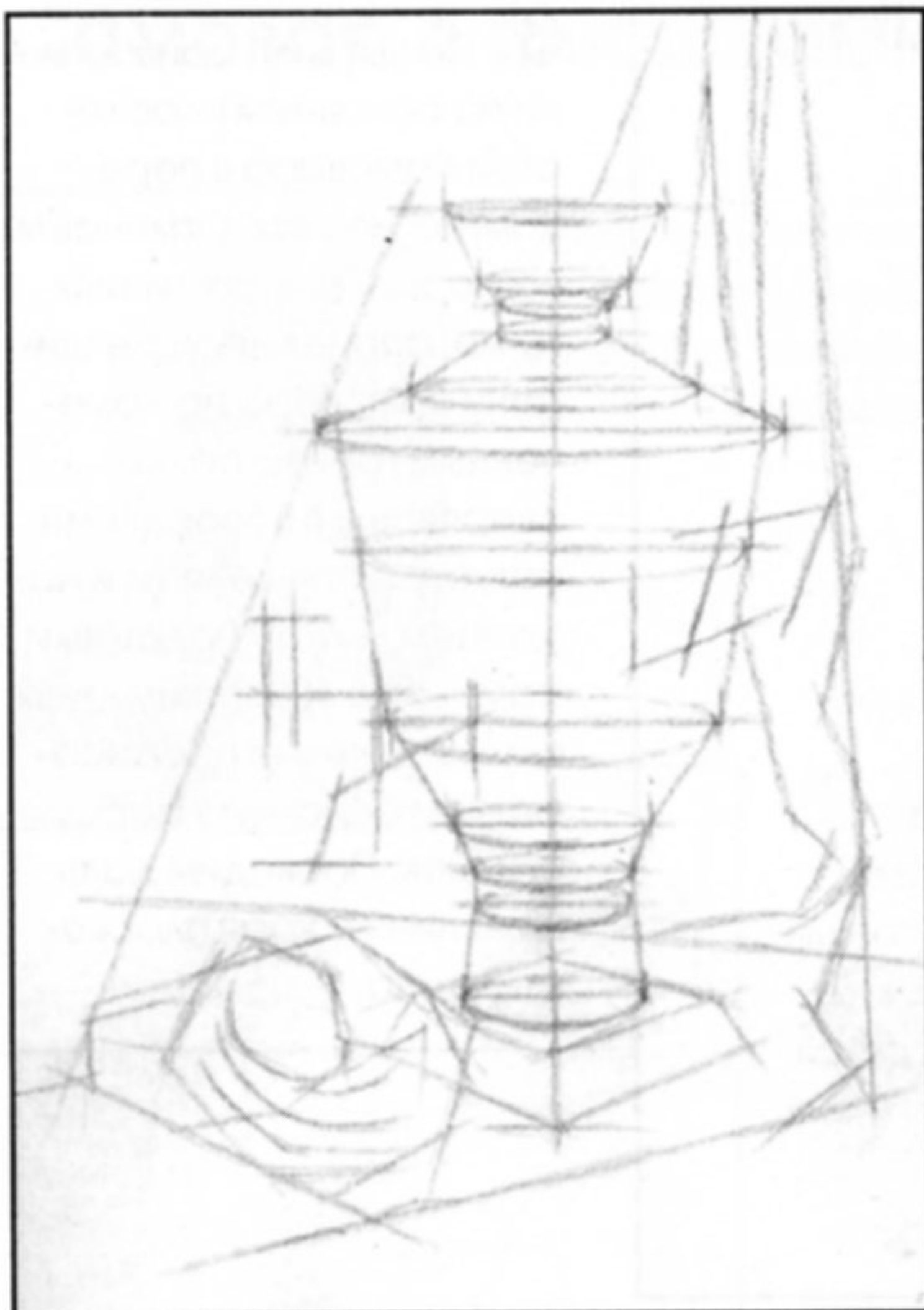

5. Выполняем конструктивный рисунок горизонтальных плоскостей в виде овалов, указываем направления и оси элементов носика и ручки самоваров. Намечаем характерные линии и детали плюшек.

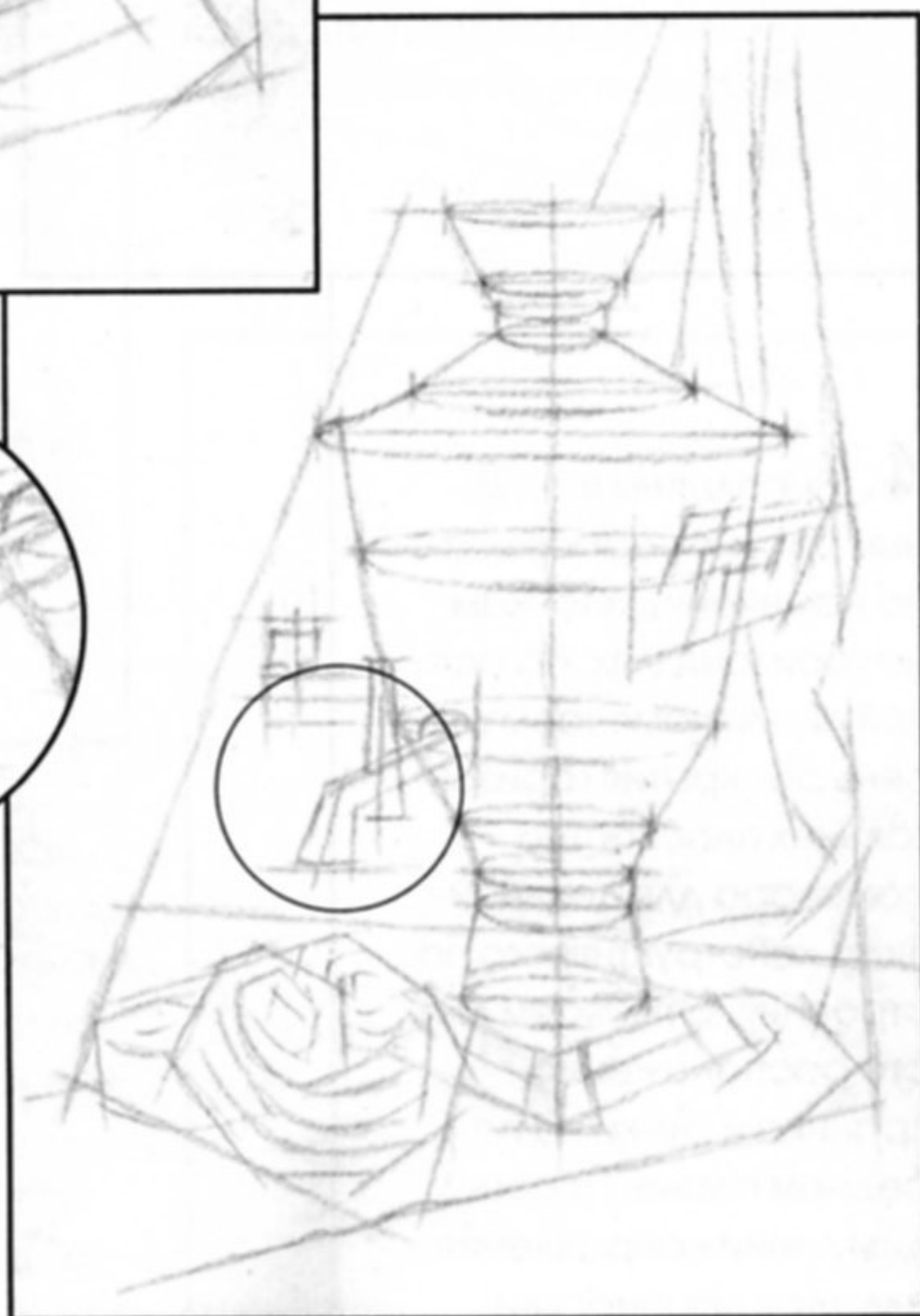
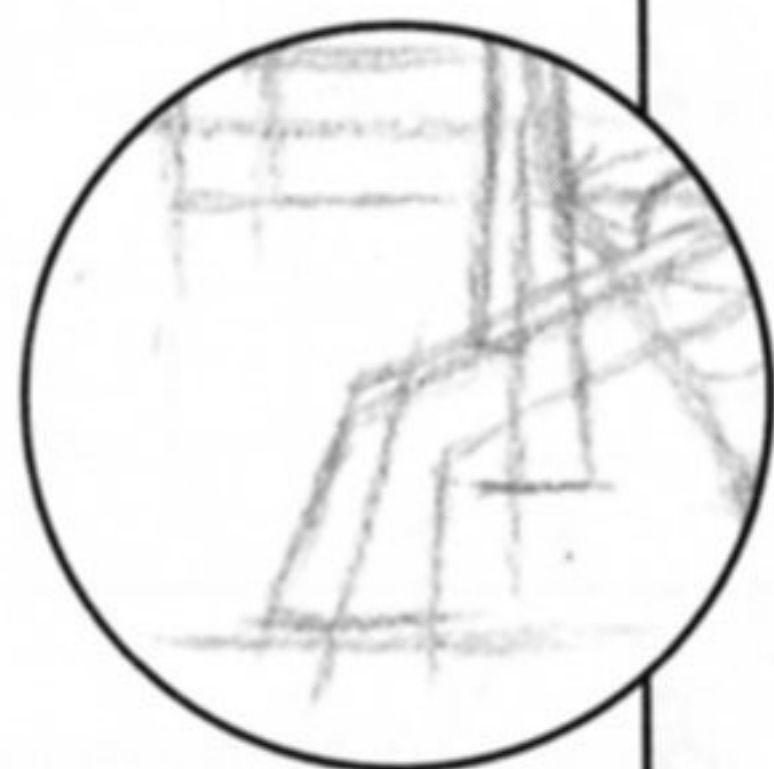

6. Прорисовываем конструкцию носика, видимой ручки самовара и ножек подставки. Наносим характерные линии на плюшках.

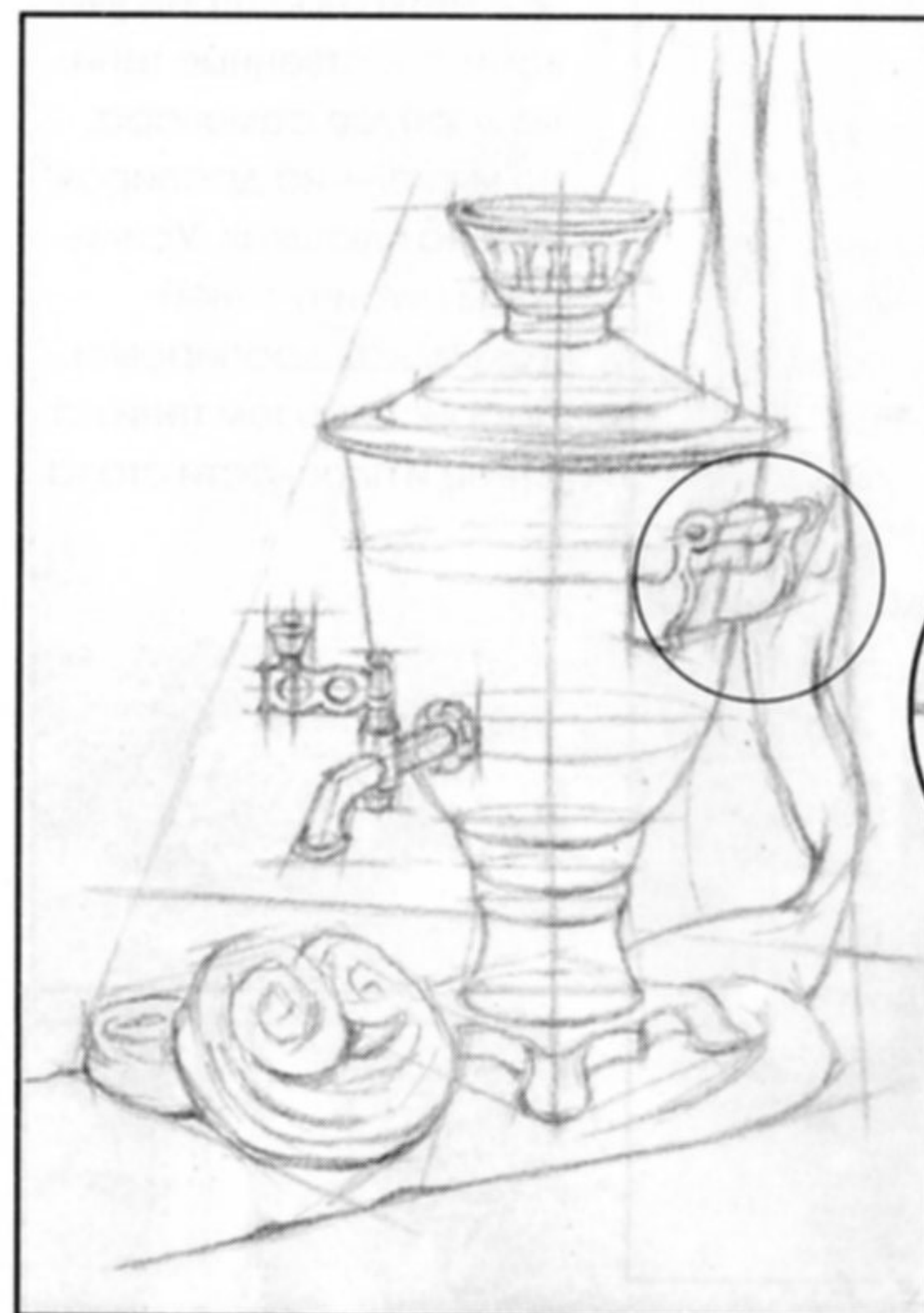

7. Плавно сводим все конструктивные линии натюрморта, завершая линейное построение рисунка. Линии проводим легко, в теневых местах на переднем плане — с нажимом.

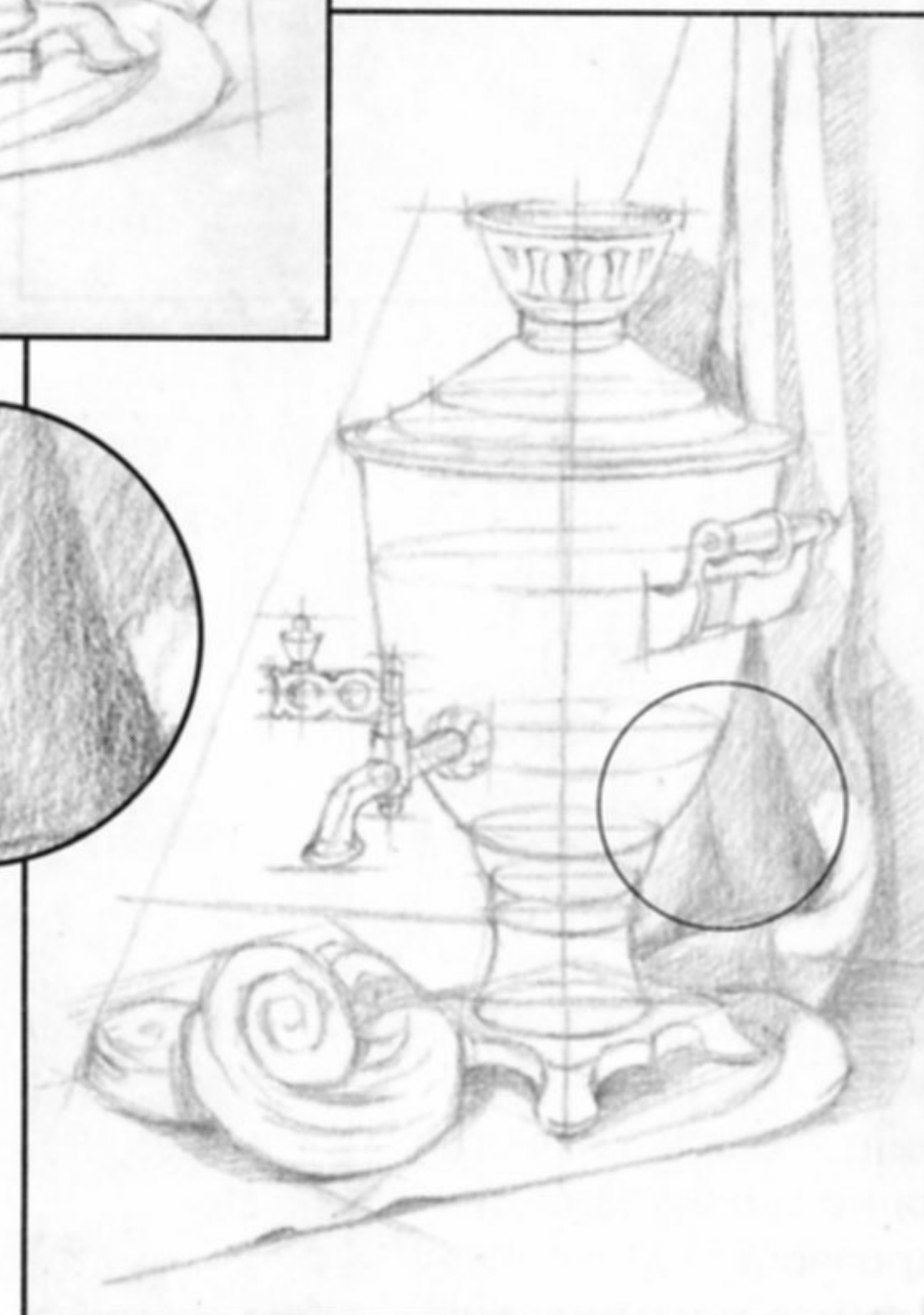
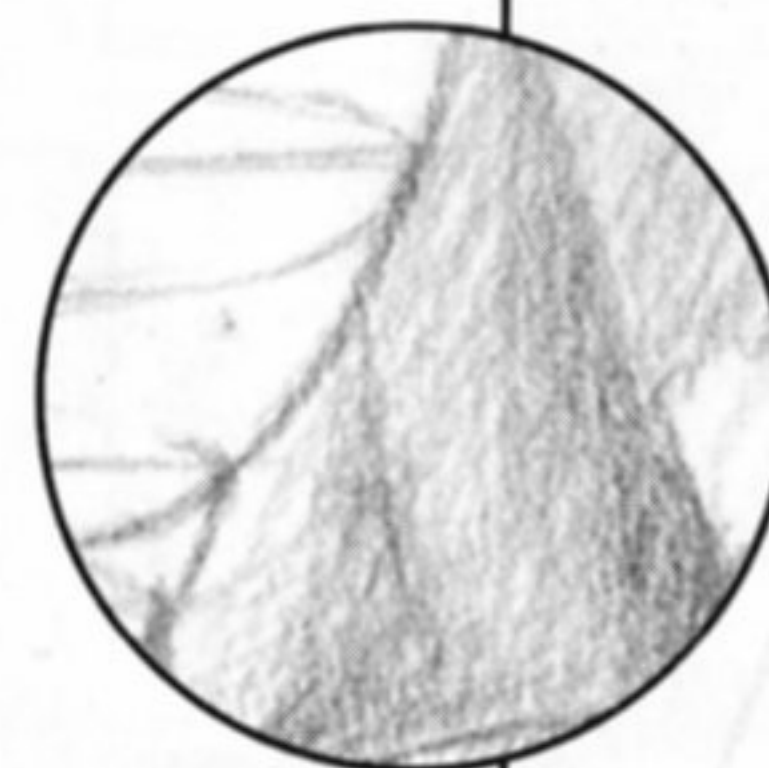

8. Легкой штриховкой намечаем падающие тени в натюрморте: от драпировки на плоскости стены и стола, на драпировке от самовара, под его подставкой и под плюшками.



9. Четко проштриховываем собственные тени на корпусе самовара, но мягко — на драпировке и на плюшках. Усиливаем глубину теней в складках драпировки. Прорисовываем тени на стене и плоскости стола.



10. Детально прорабатываем фигурные части самовара (краник, ручку, подставку для заварника) и углубляем тени в складках драпировки, на стене и столе от драпировки. Мягко проштриховываем плюшки.



11. Определяем тональные соотношения предметов. На самоваре четко изображаем блики, рефлексы (отражения от окружающих предметов), показывая тем текстуру металла. «Собираем» изображение в единое целое обобщенной штриховкой.

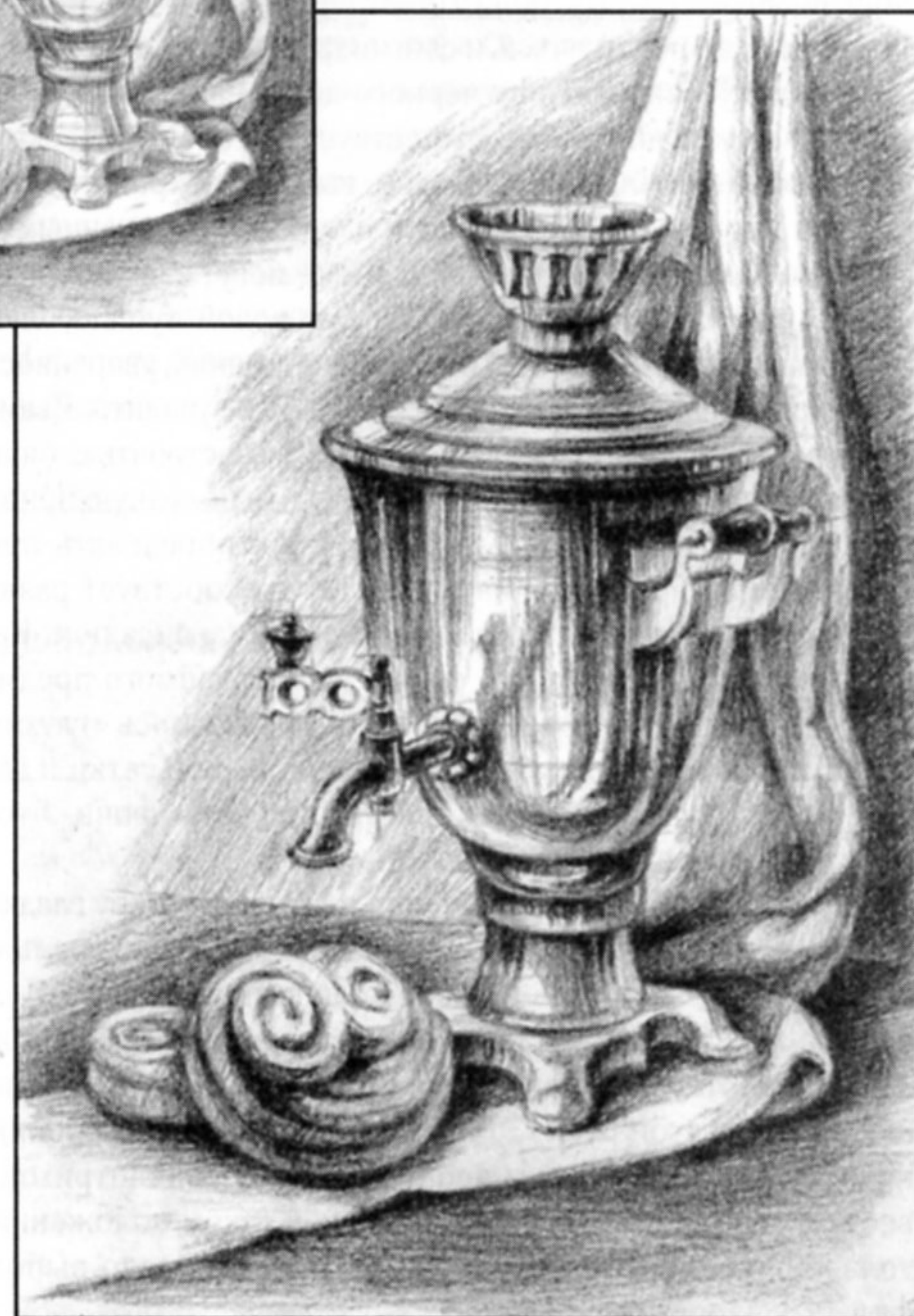

12. Сверяясь с натурой, усиливаем контрасты света и тени. Прорисовываем детали на переднем плане. Углем добавляем акценты на глубоких тенях.



ТУШЬ

Тушь, как карандаш, уголь и сангина, тоже является графическим материалом. Эта густая жидкость черного цвета на первый взгляд слишком конкретная и скупая. Однако существует масса технических приемов, которые можно использовать, чтобы выполнить работу тушью. Например, рисовать можно пером, кистью, палочкой, даже гусиными перьями! Выразительными средствами в этой технике могут стать штрихи различной толщины, точки, заливки разбавленной водой тушью, сделанные кистью.

Рисование пером требует большого внимания, уверенности и точности, так как штрихи, нанесенные тушью, резинкой не удалить. Выбирая тушь в качестве изобразительного материала, следует настроить себя на работу «навечно». Эта техника позволяет выработать полезную привычку концентрироваться, «выхватывать» главное, четко определять пропорциональные соотношения предметов натюрморта, способствует развитию глазомера.

Работа тушью чем-то похожа на работу карандашом. Как и в карандаше, штрихи нужно наносить по форме изображаемого предмета, прорисовывая тени, следить за тем, чтобы не образовывалось «глухих» мест — штриховка должна наноситься в виде своеобразной сетки и даже в самых темных местах необходимо оставлять просветы фона, что придаст вашей работе легкости, «воздушности».

Бумага должна быть достаточно плотной и в меру гладкой, но не глянцевой — в этом случае штрихи будут плохо ложиться на поверхности. Часто применяют мелованную бумагу. Если есть возможность, можно испытать разные сорта бумаги, чтобы выбрать из них наиболее вам подходящий.

При работе тушью планшет с рисунком должен находиться на расстоянии полусогнутой руки. Это позволит целостно воспринимать изображение, не увлекаться самим процессом нанесения штрихов, что может привести к дробности рисунка. Находясь в таком положении, вы сможете не только видеть всю работу в целом, но и свободно выполнять штриховку в разных направлениях.



Теневую часть предметов в натюрморте можно вначале прокрывать тушью, разведенной водой. Для этого понадобится чистое обезжиренное блюдце, беличья кисть (№ 8) и банка с водой: кисть обмакивают в тушь, делают мазок на блюдце, затем на кисть набирают воду и разбавляют тушь до нужного тона. После «лепки» объема кистью, уже по сухому (но можно и по сырому, в зависимости от поставленной задачи), выполняют штриховку пером или палочкой. Палочка — самый простой инструмент. В качестве палочки можно использовать древко старой кисти или березовый сучок, заточив их в форме лопаточки. Палочки затачивают также в виде конуса. Как и при работе углем и сангиной, такой палочкой можно делать штрихи разной толщины и широкие мазки по размеру заточенного среза.

Приступая к рисованию тушью, привыкайте работать без предварительного рисунка карандашом. Хотя на первых порах для легкой наметки основных форм и пропорций предметов можно применить твердый карандаш, без нажима. Позже, когда вы лучше познакомитесь с тушью, первоначальный рисунок можно будет начинать тонкими линиями пером или срезом палочки, постепенно насыщая работу тоном.

Приобрести тушь и перья разных размеров можно как в художественном салоне, так и в любом отделе канцтоваров. Для удобства перед работой обязательно закрепите баночку с тушью на вашем рабочем месте, чтобы не разлить случайно содержимое флакона.

Натюрморт из школьных предметов

с. 72



Роза

с. 78



Букет

с. 84



Натюрморт из школьных предметов



Этот натюрморт состоит из нескольких школьных предметов: двух книг на переднем плане, лежащих друг на друге, и стаканчика с кисточками, карандашом и треугольником.

1. Намечаем границы натюрморта по крайним точкам: вверху — по краю кисточки, внизу — по переднему углу книги, наклонной линией обозначаем направление стола на переднем плане, по бокам — вертикальным штрихом намечаем дальний край книги, а с противоположной стороны — край стакана.

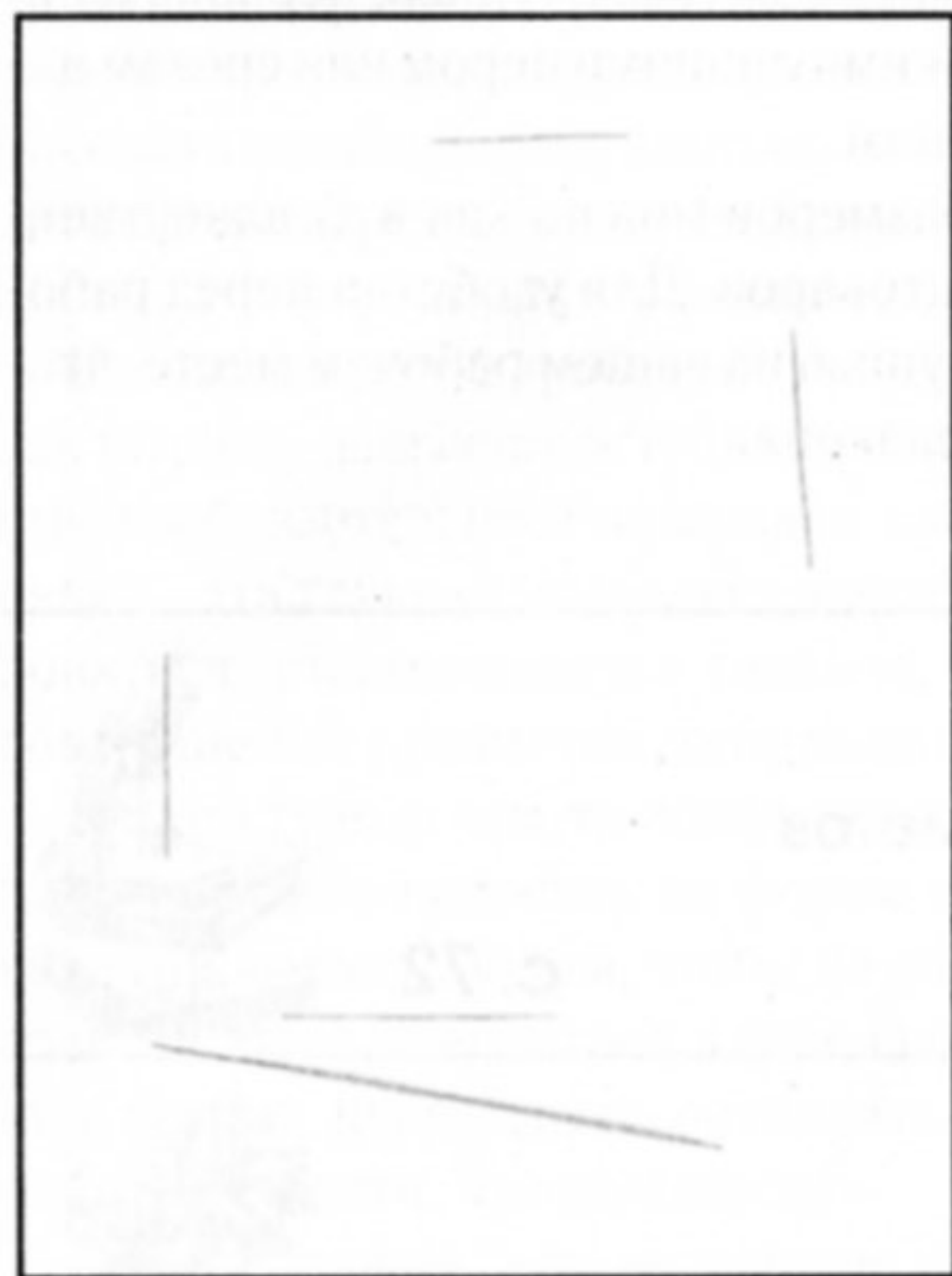

2. Далее намечаем крышку стола на переднем и дальнем плане и дальний край угла верхней книги. Определяем расположение нижней книги, ее длину и ширину, а также высоту стакана.

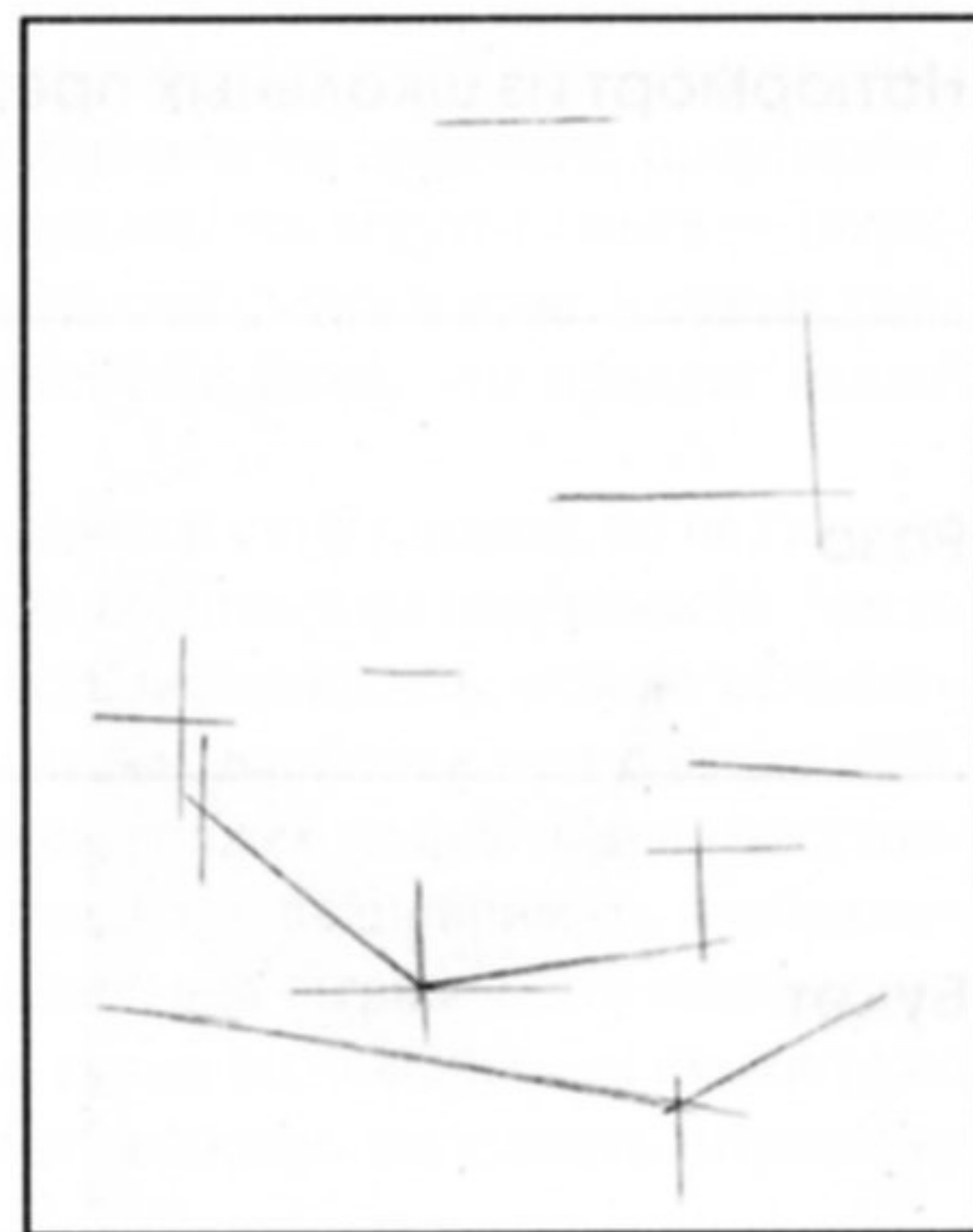

3. Проводим осевую линию стакана, отмечаем и проводим перспективные линии построения, определяющие толщину крышки стола и книги.

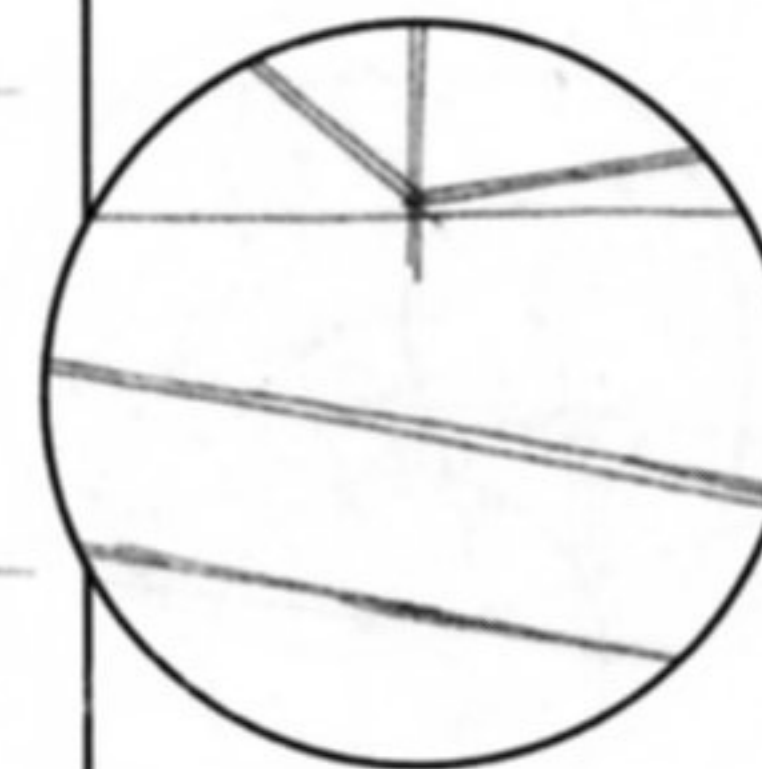
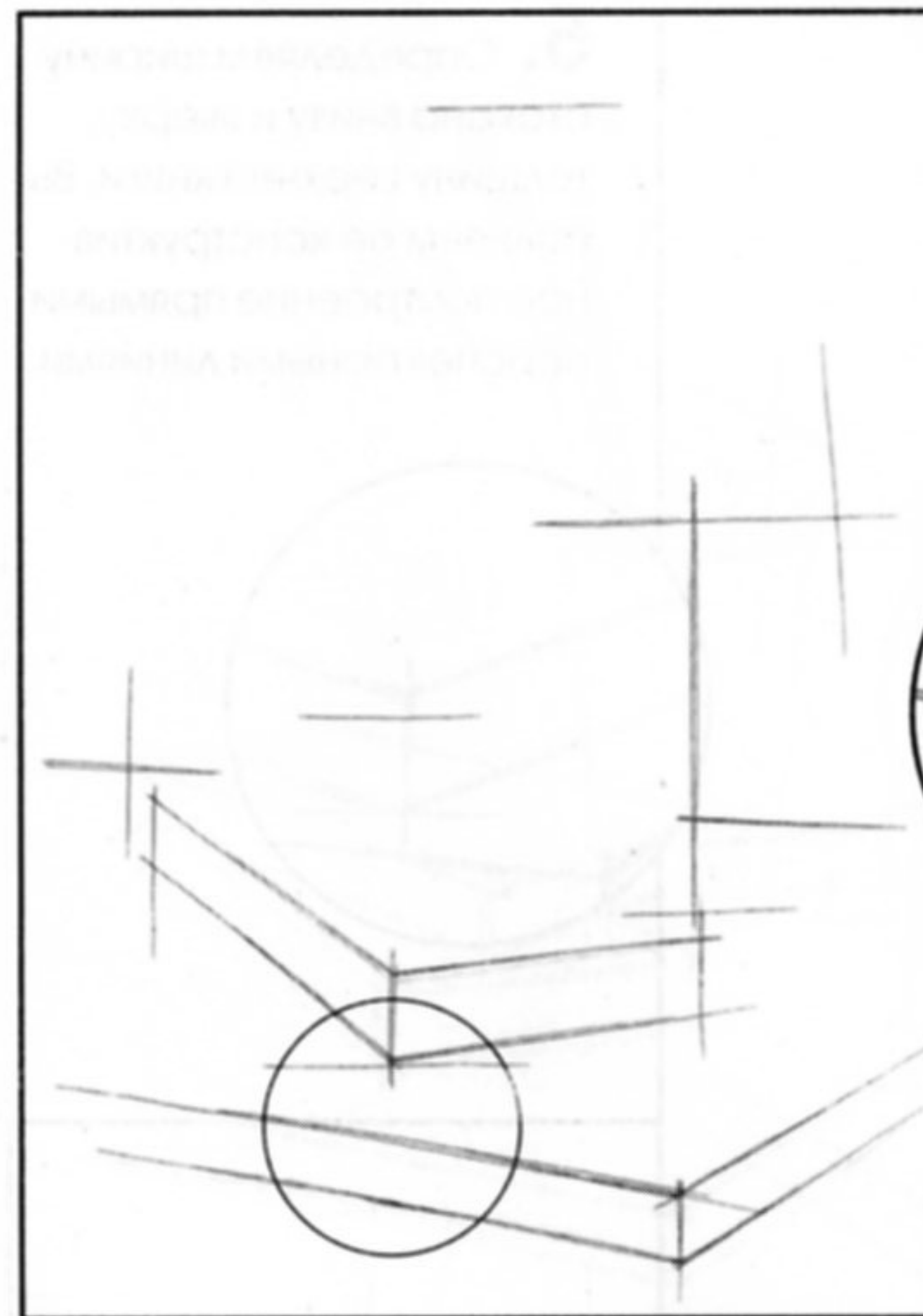

4. Находим местоположение переднего и дальнего угла верхней книги относительно нижней, проводим вспомогательные линии построения, определяющие направление ее сторон (длины и ширины). Намечаем линии построения доньшка и верхней части стакана.

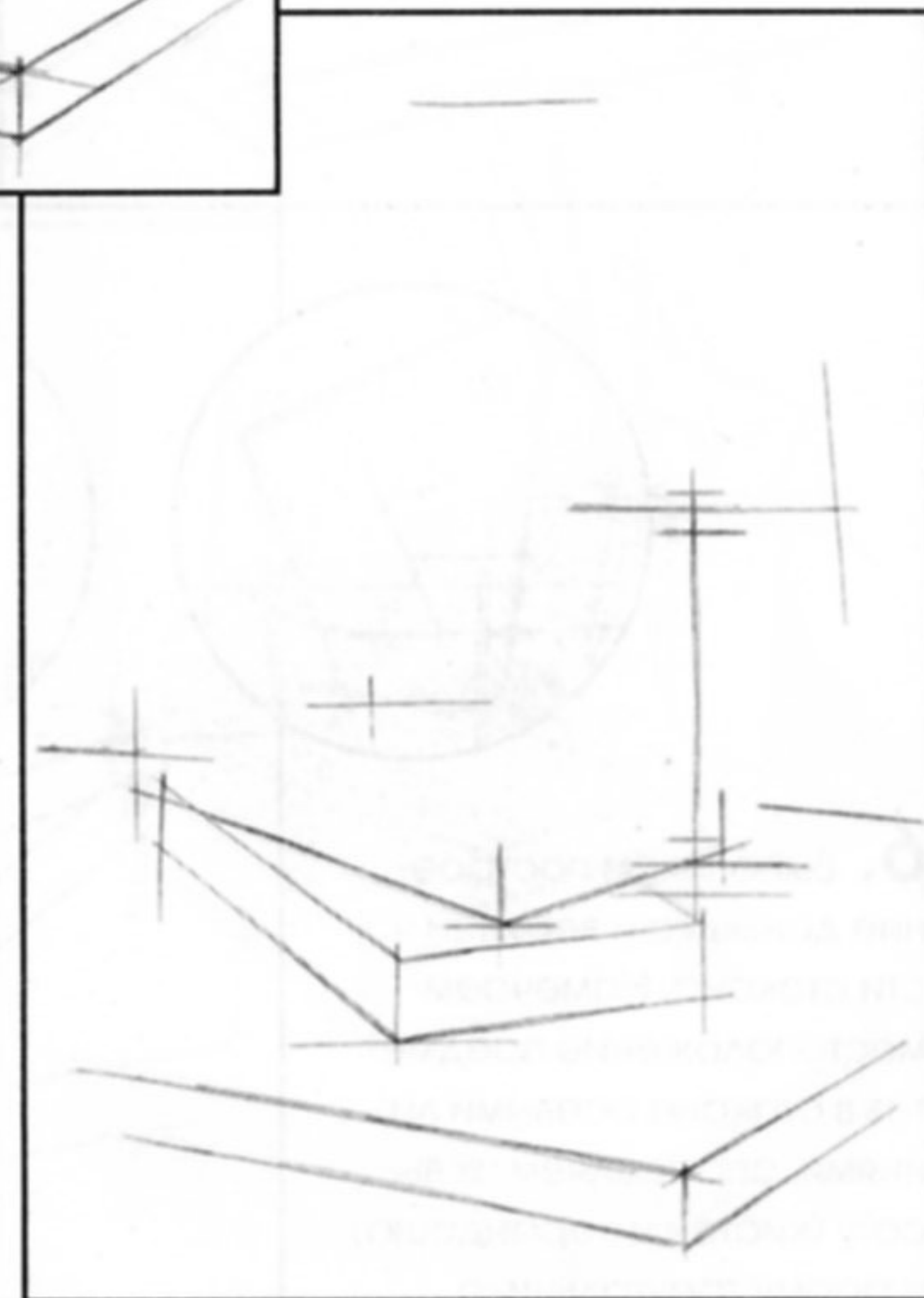

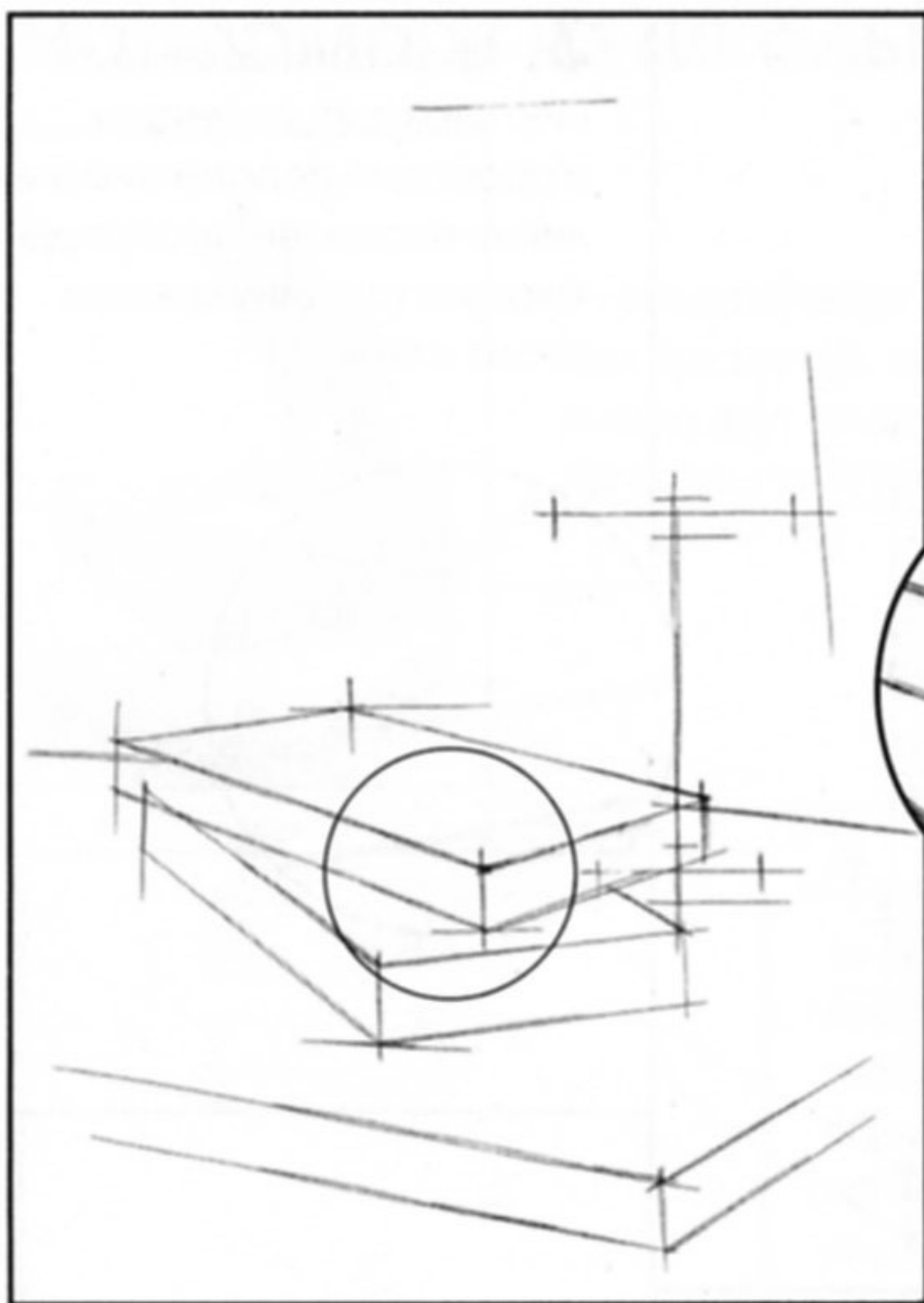

5. Определяем ширину стакана внизу и сверху, толщину верхней книги. Выполняем ее конструктивное построение прямыми перспективными линиями.

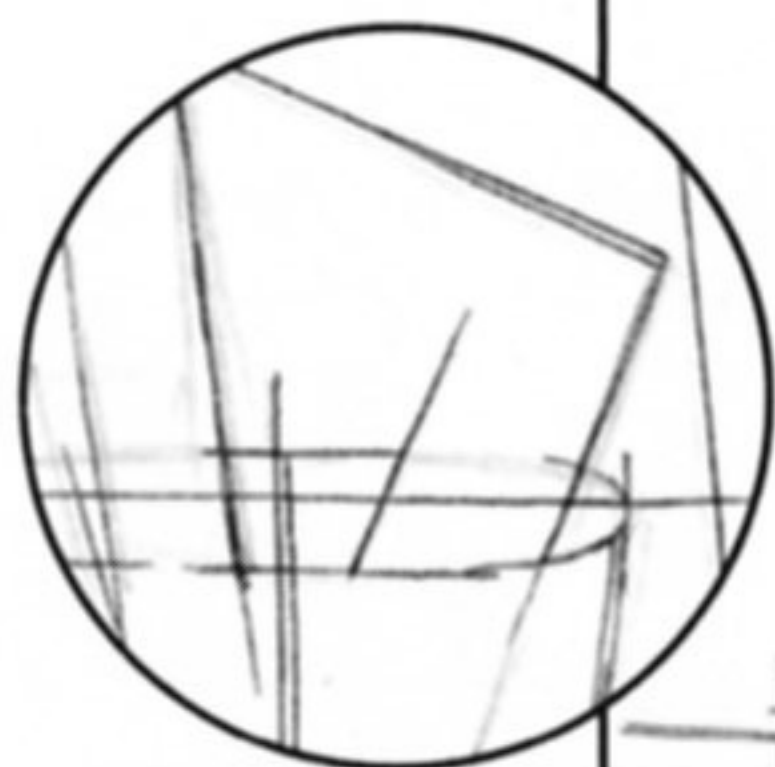
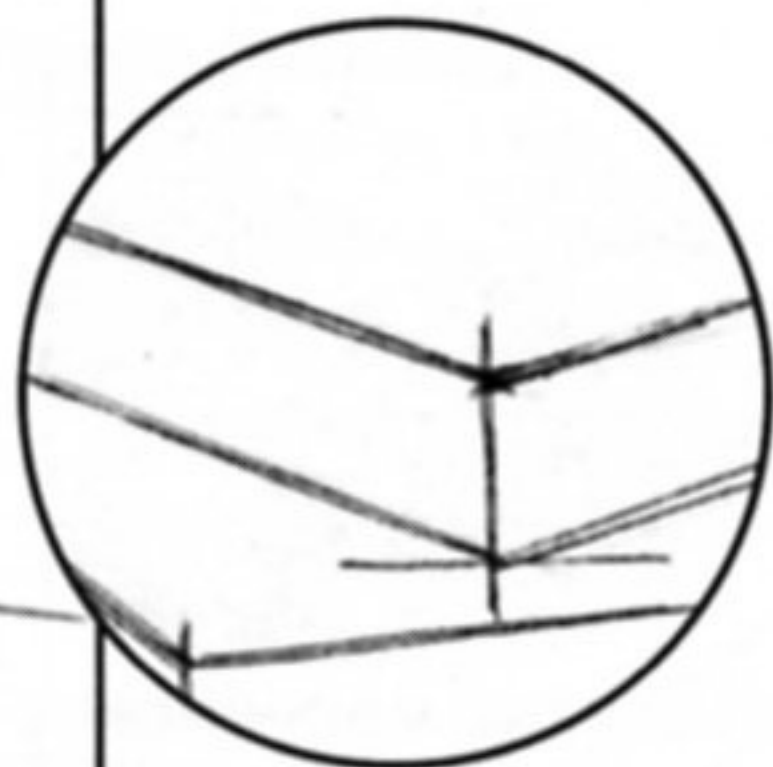

6. Выполняем построение доньшка и верхней части стакана. Намечаем местоположение предметов в стакане осевыми линиями, определяем их высоту (кистей и карандаша) и форму треугольника.

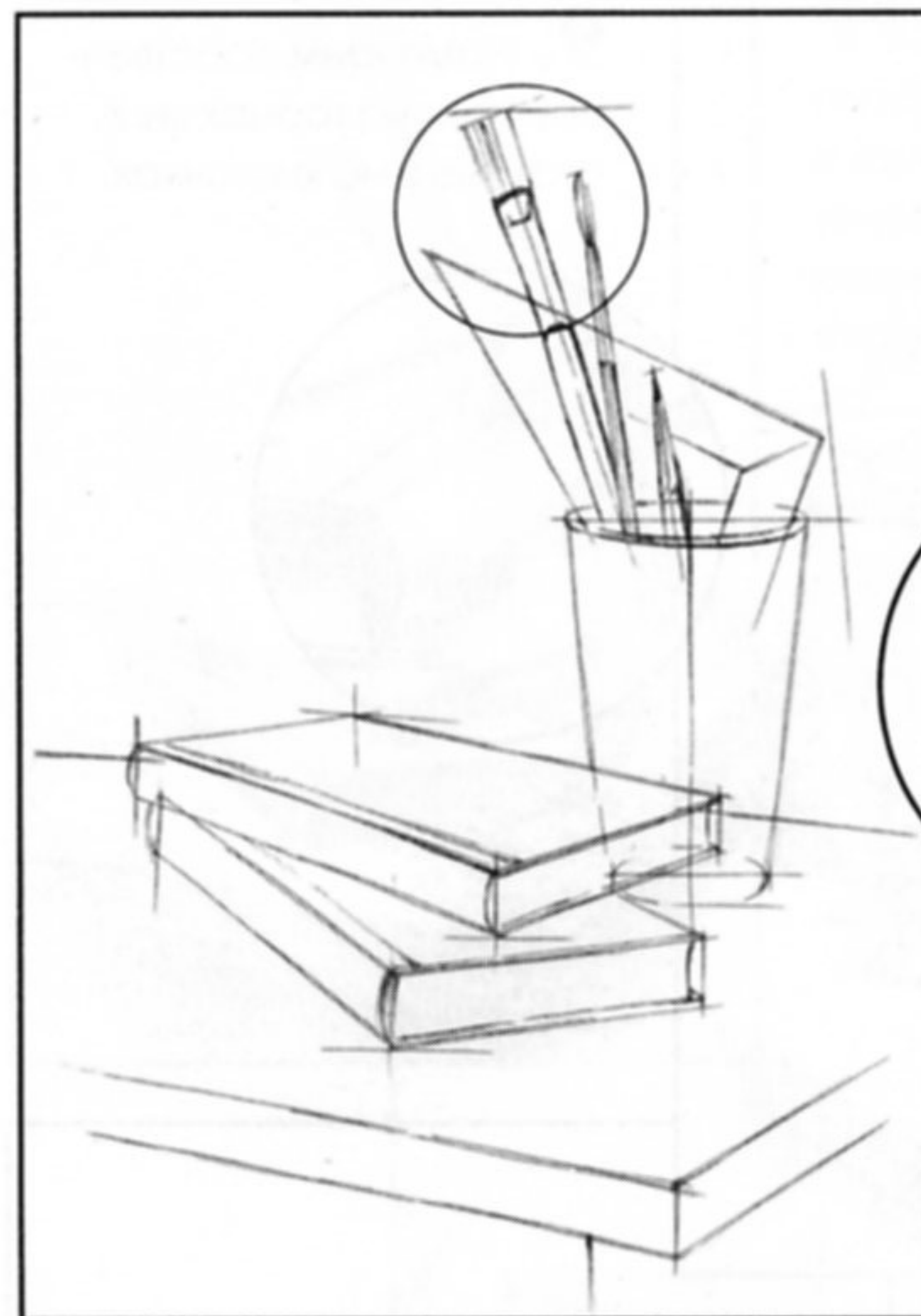
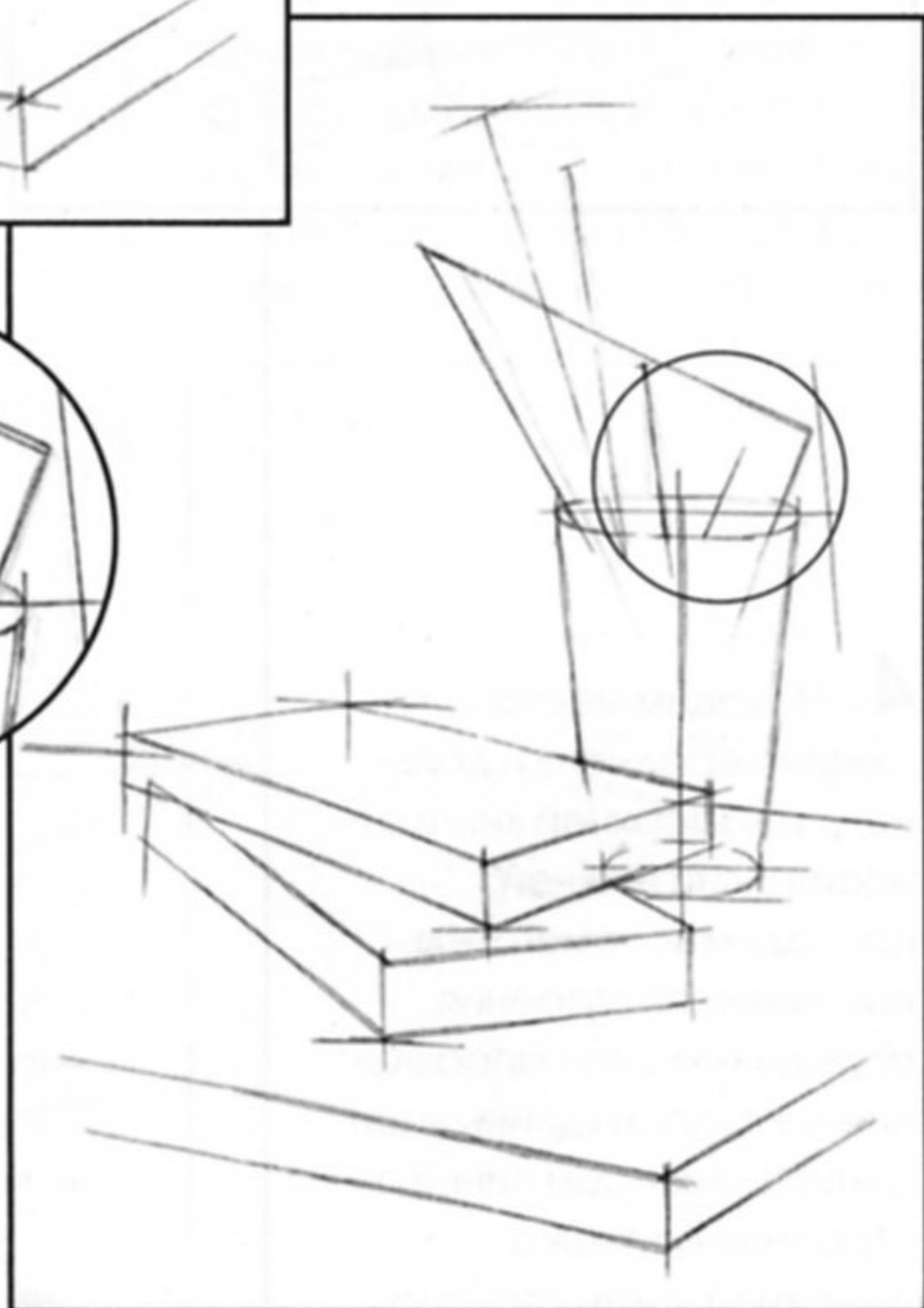

7. Намечаем угол стола под его крышкой, характерные элементы книг, прорисовываем форму треугольника, кистей и карандаша.

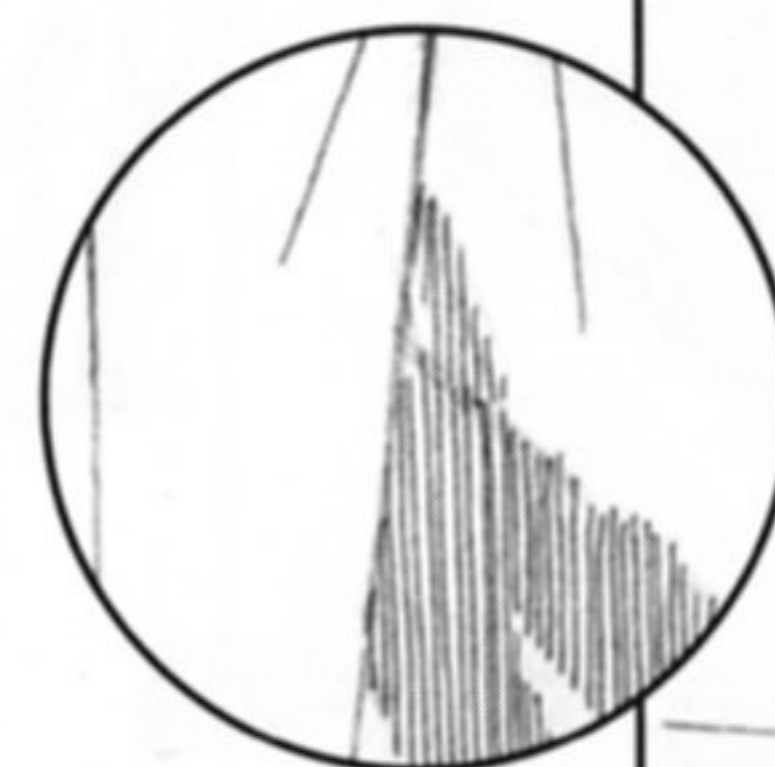
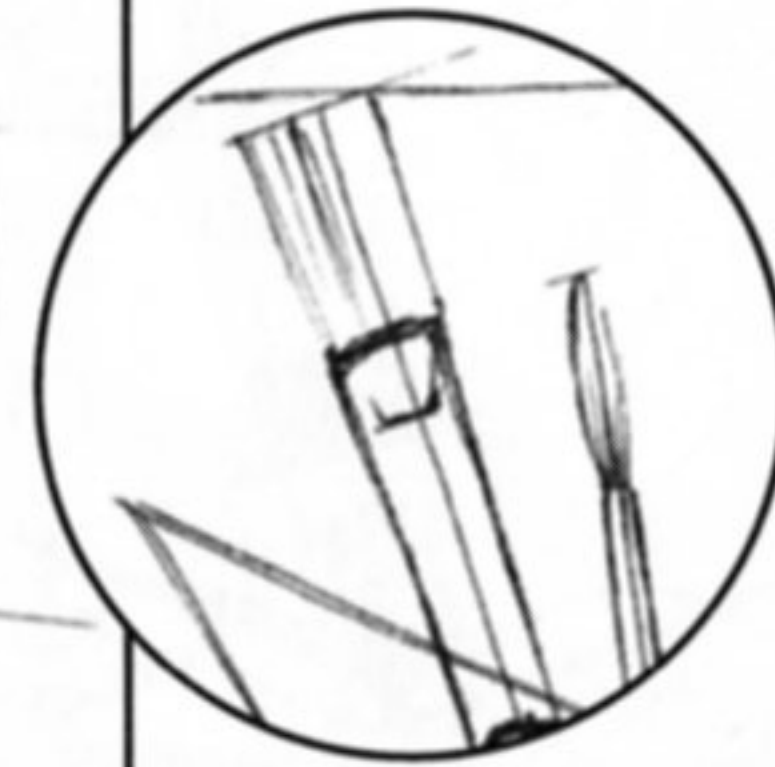

8. По перспективному направлению плоскостей намечаем падающие тени от предметов на плоскости стола и стене. Выполняем штриховку вертикальных плоскостей стола на переднем плане.

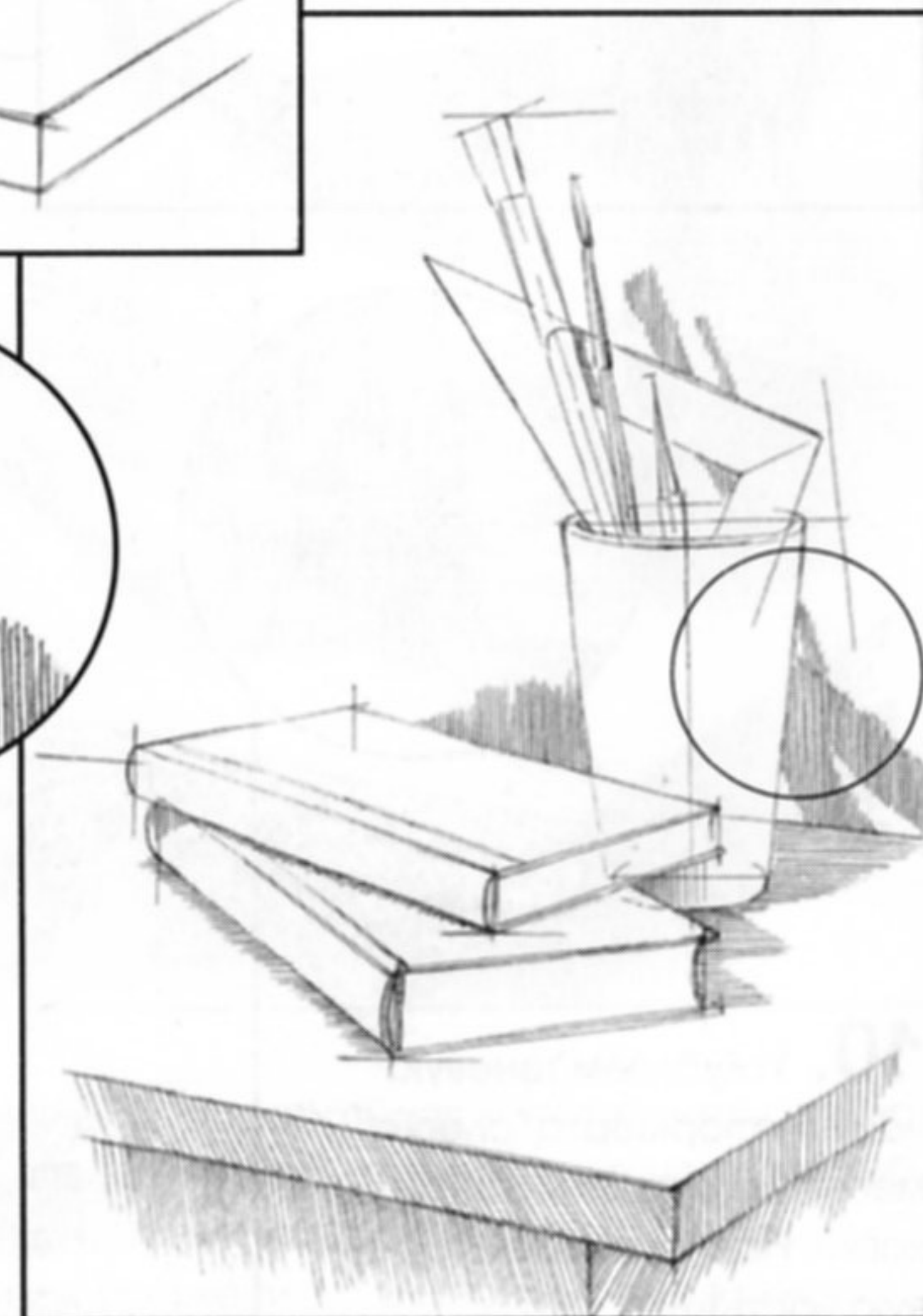

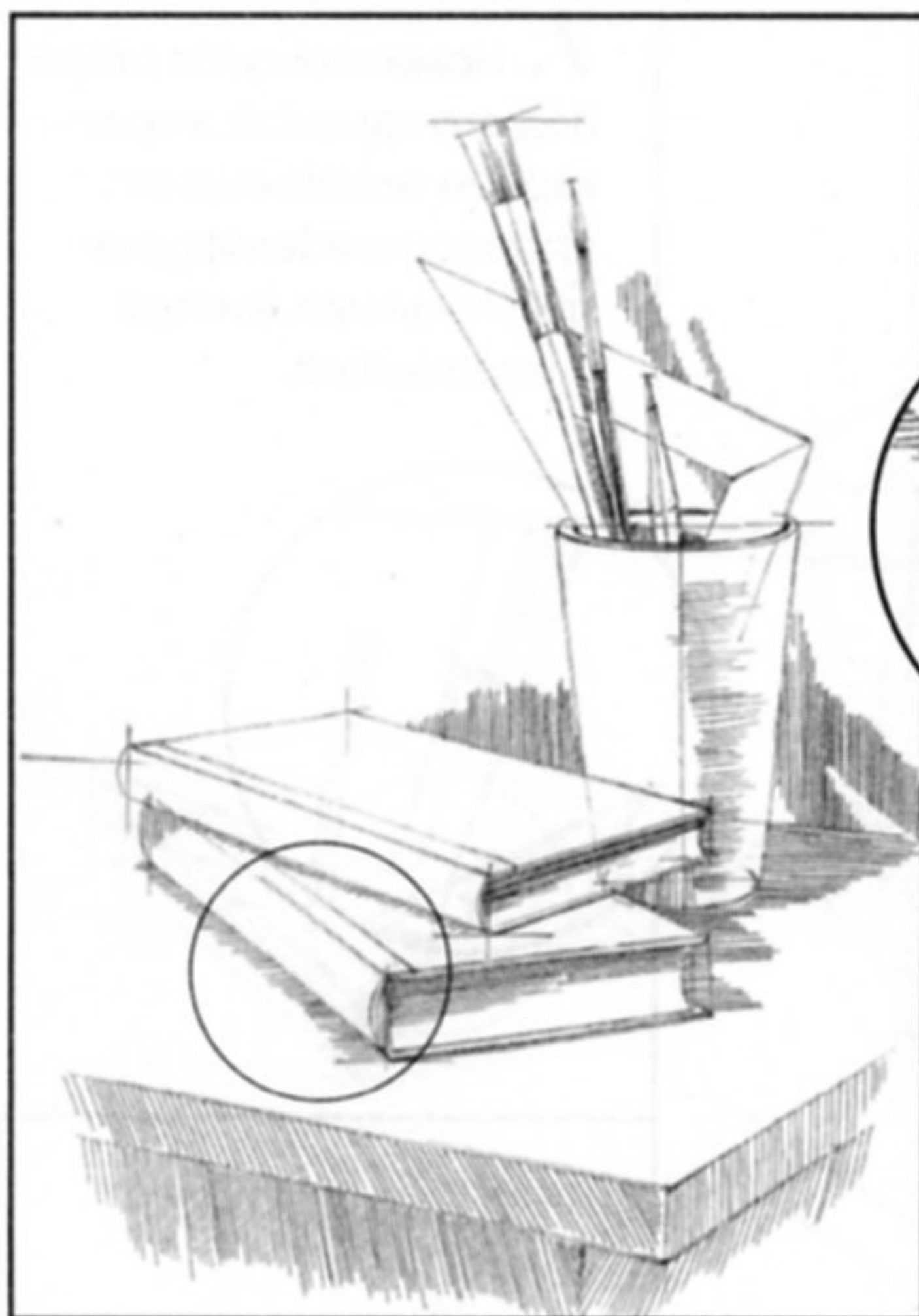

9. Намечаем собственные тени на торцах книг, стакане и на кисточках.

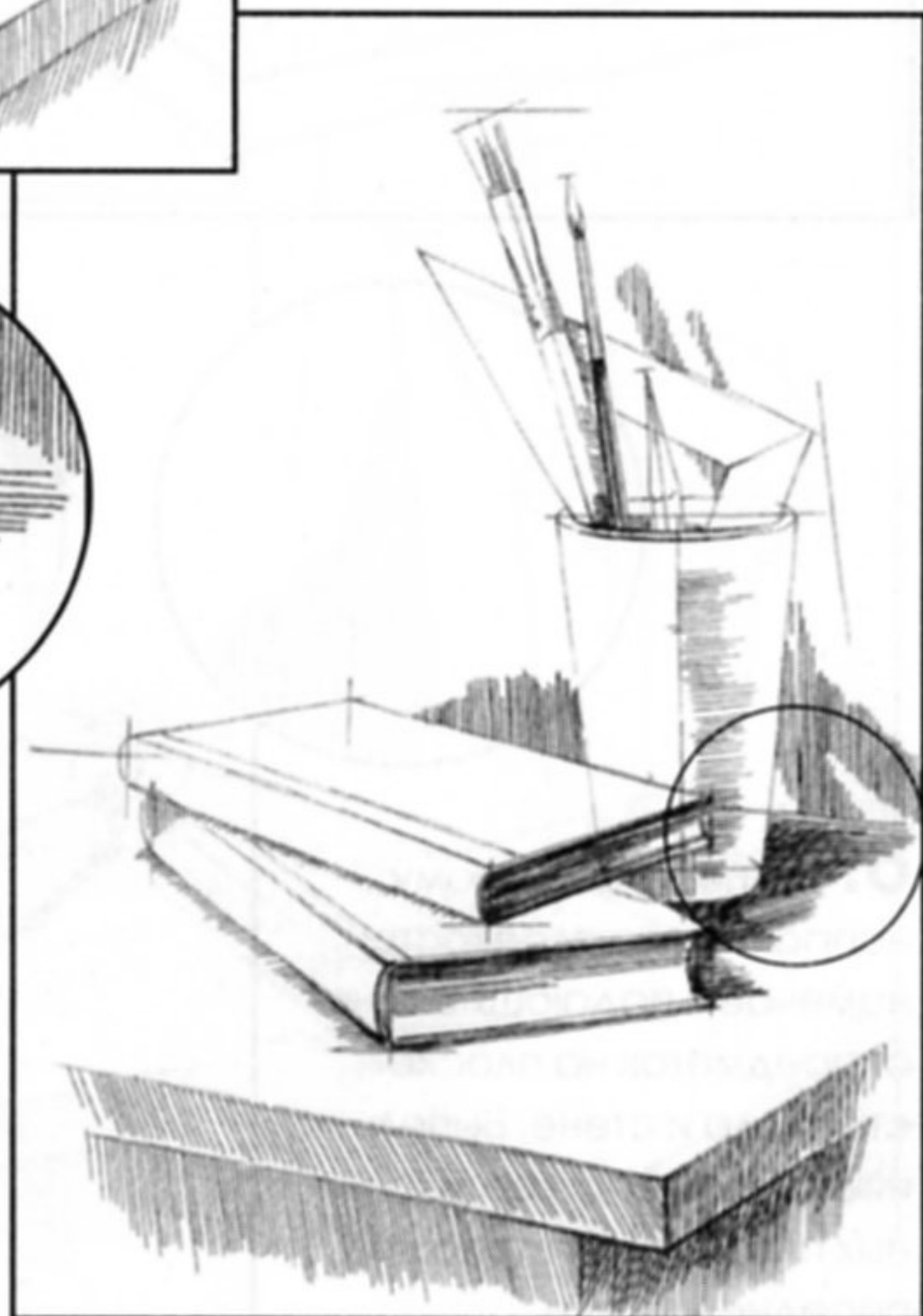
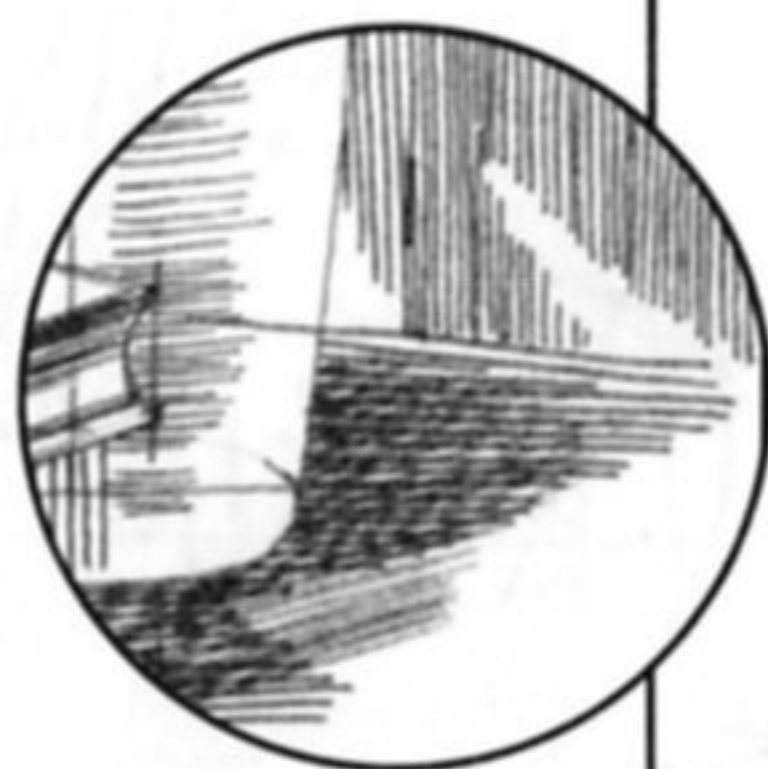
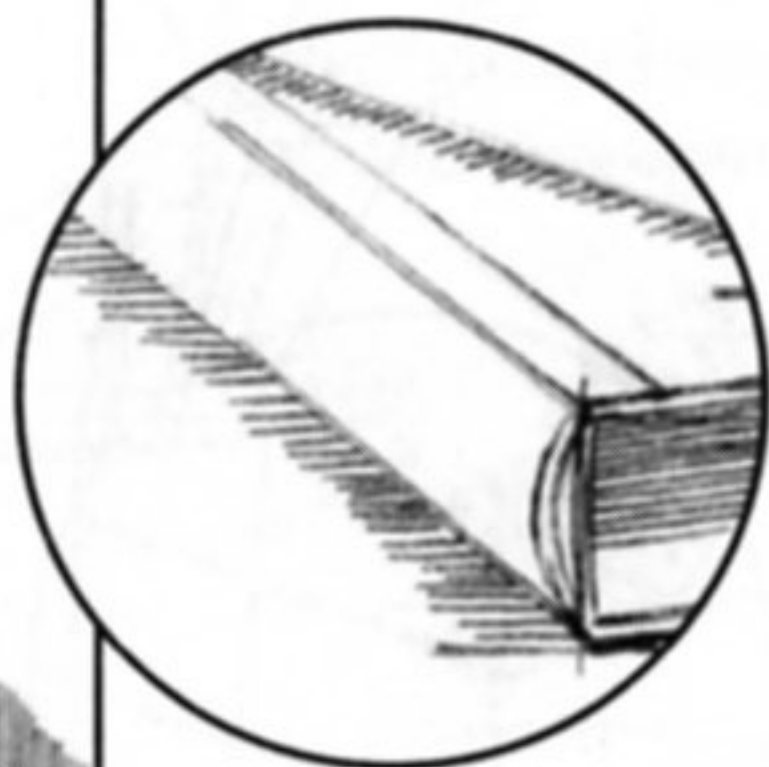

10. Углубляем теневую часть натюрморта, слегка меняя направление штриховки. Подчеркиваем торцевую часть книг.

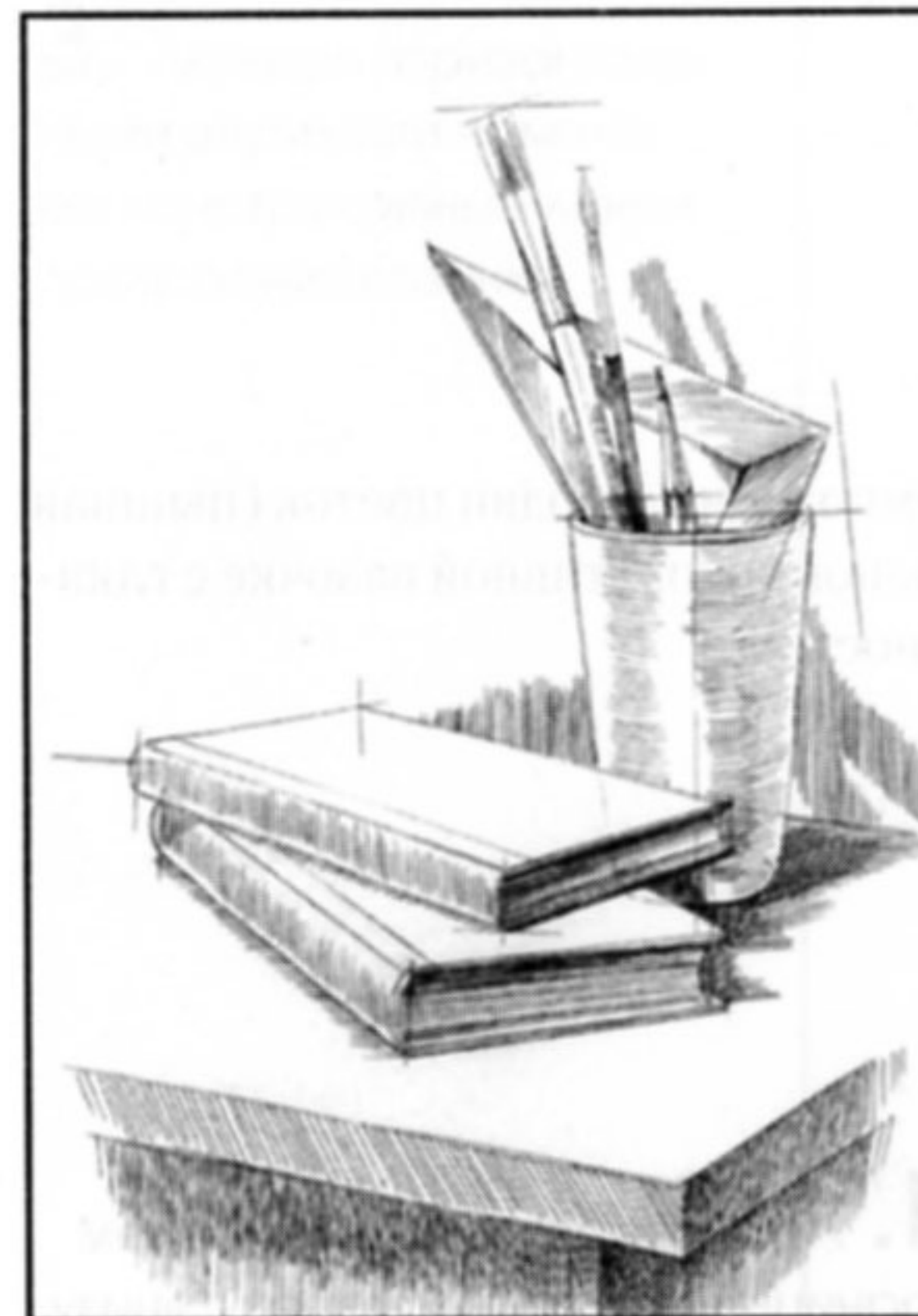

11. Прорабатываем штриховкой плоскость треугольника, корешки и торцевые части книг. Усиливаем теневую часть на стакане и на переднем плане, меняя направление штриха.

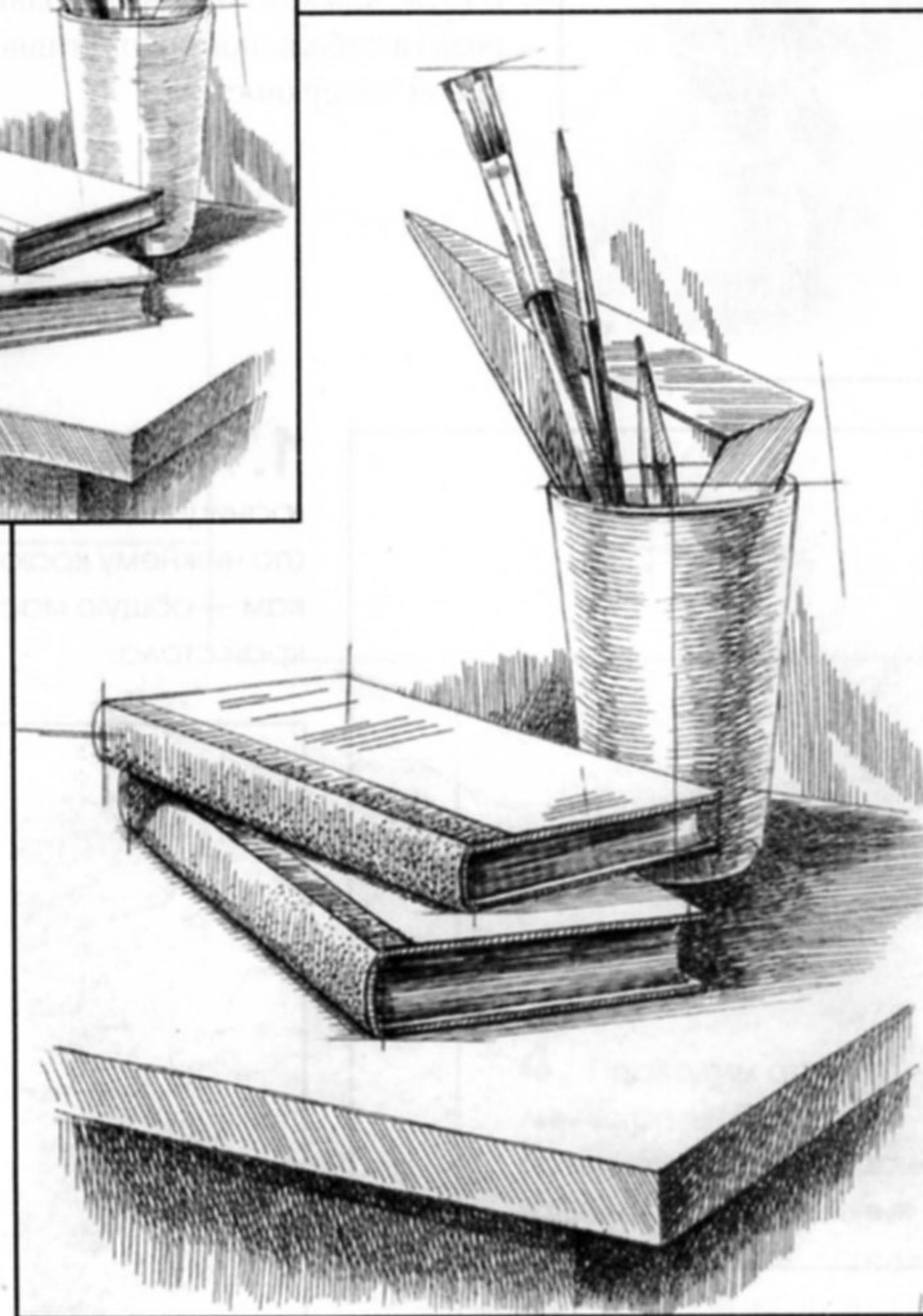

12. Завершаем работу, детально прорабатывая все предметы натюрморта, передний, средний и дальний планы. В самых темных местах углубляем тон, выполняя шрафировку — штриховку по линейке. На корешки книг наносим точки, придавая изображению большей выразительности.

Роза



Это легкая композиция — один цветок (пышная роза) в небольшой декоративной вазочке с глянцевой поверхностью.

1. Легкими штрихами намечаем границы натюрморта вверху, внизу (по нижнему краю вазочки), по бокам — общую массу и дальний край стола.

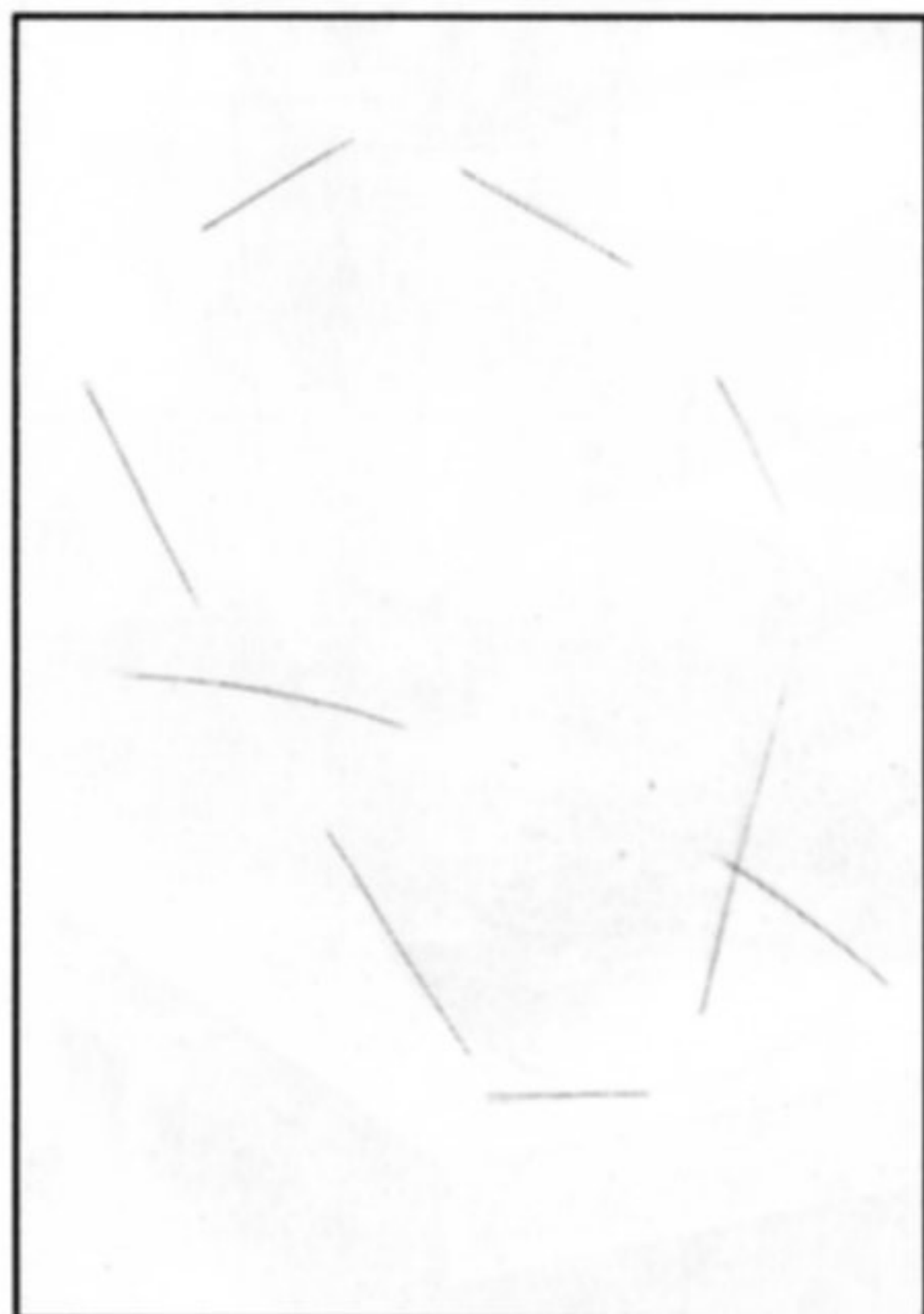

2. Проводим осевую линию вазочки и намечаем основную массу цветка.

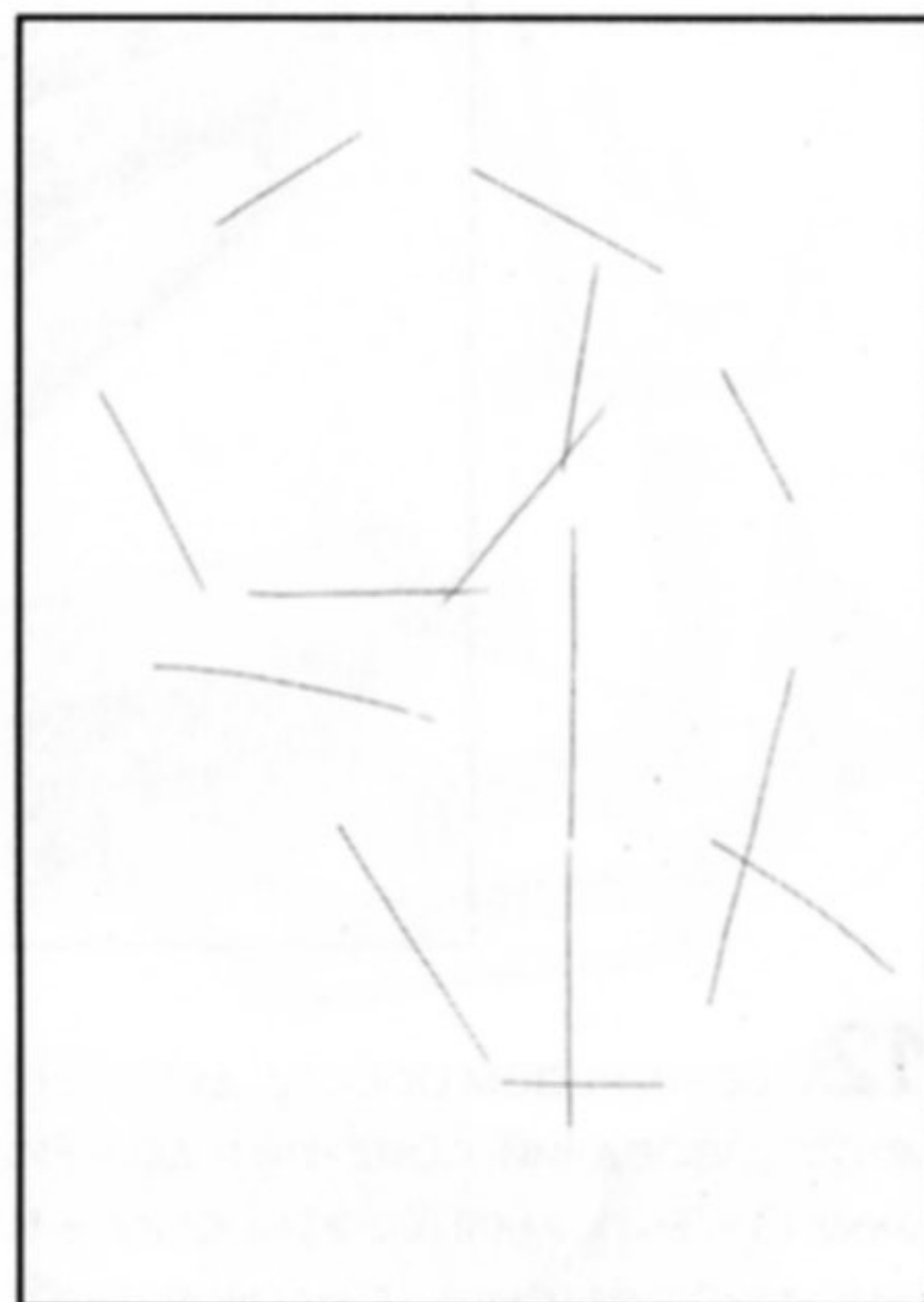

3. Легкими горизонтальными штрихами намечаем конструктивные линии построения вазочки.

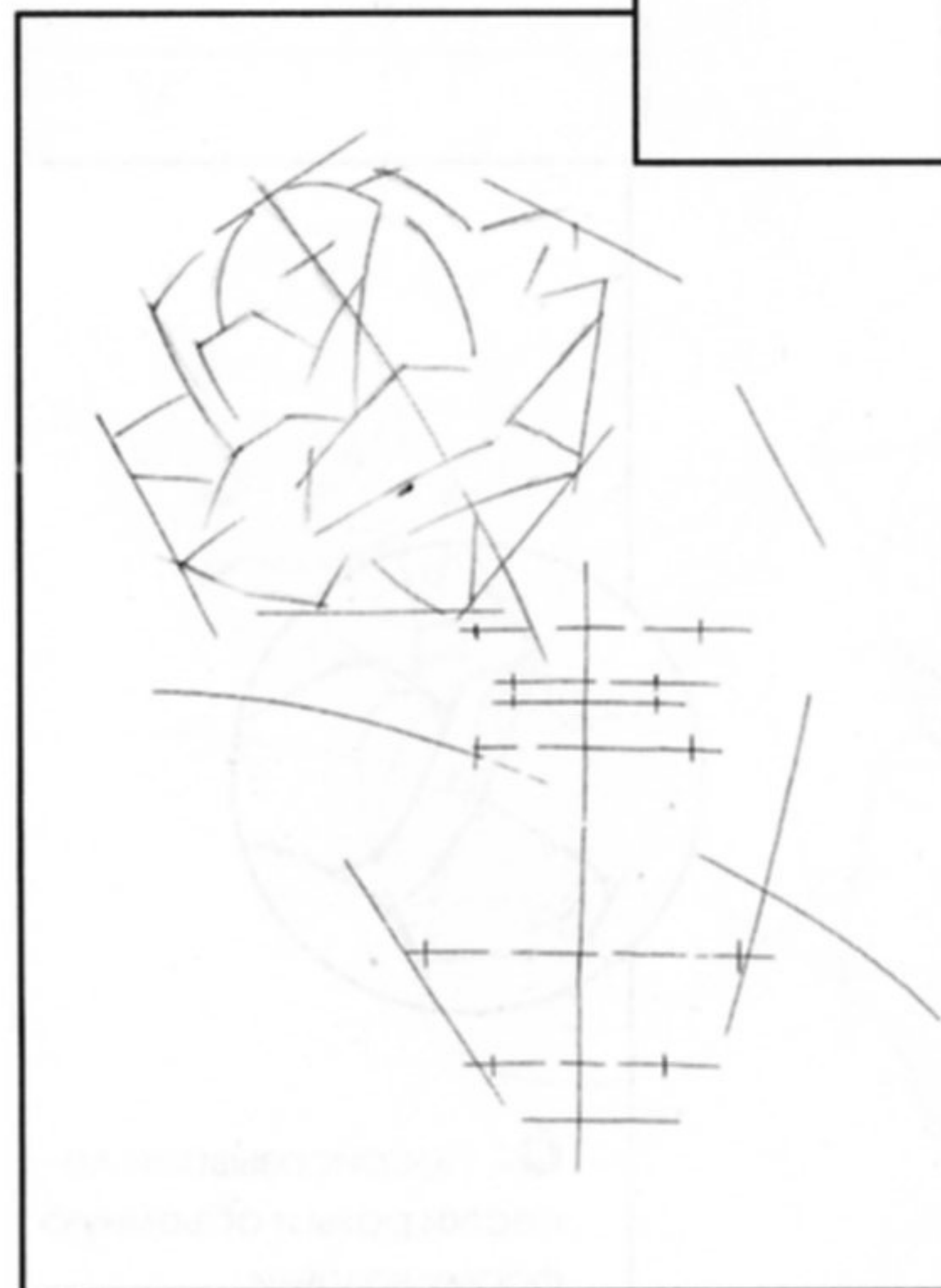
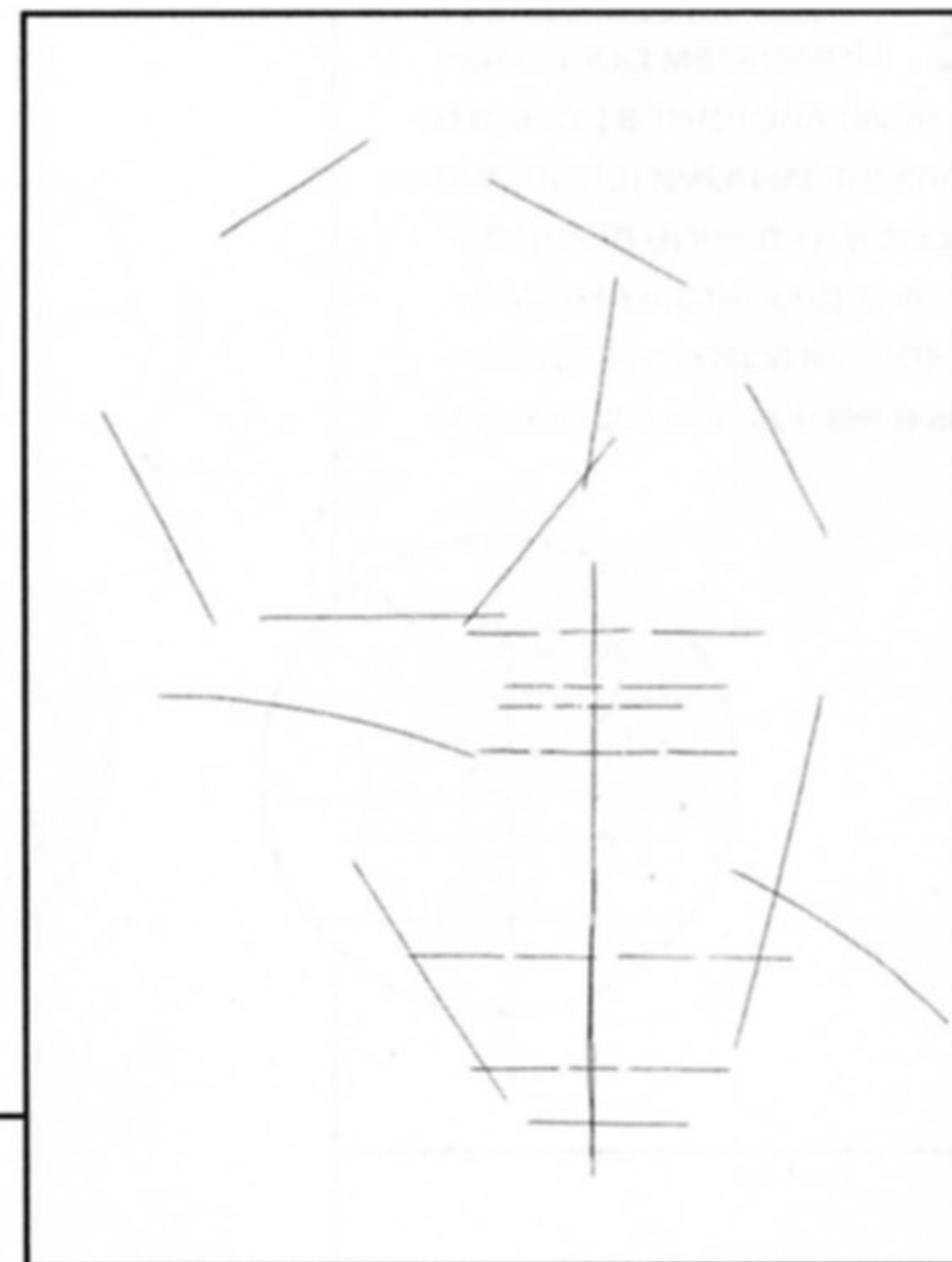

4. Проводим осевую линию розы. Отмечаем по намеченным горизонталям ширину основных деталей вазочки: доньшка, основной части в самом широком месте и горлышка. Легкими штрихами конструктивно намечаем места расположения лепестков розы.

5. Намечаем расположение листочков розы и горизонтальными штрихами конструктивное построение горизонтальных плоскостей вазочки (основные ее части и горлышко).

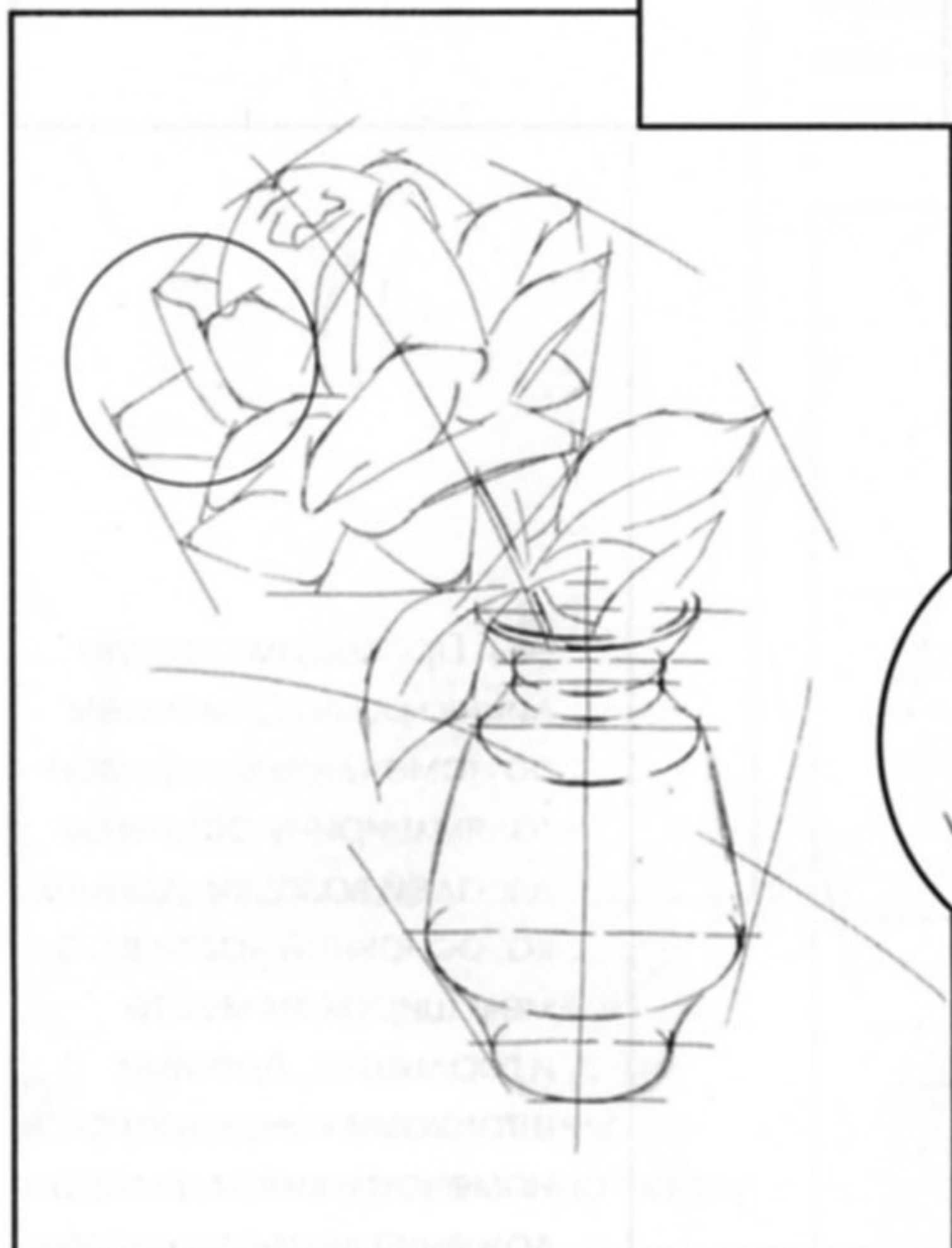
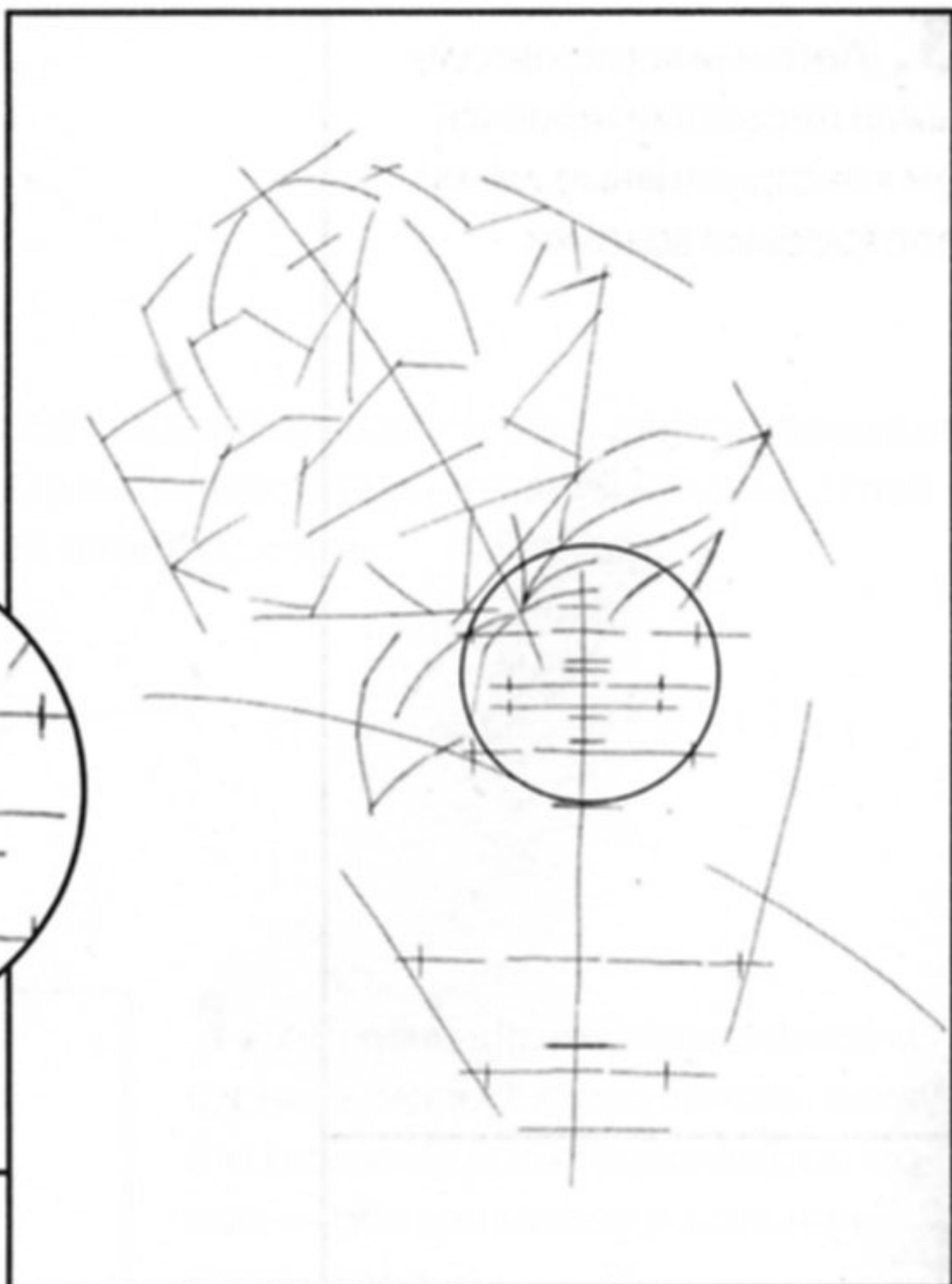
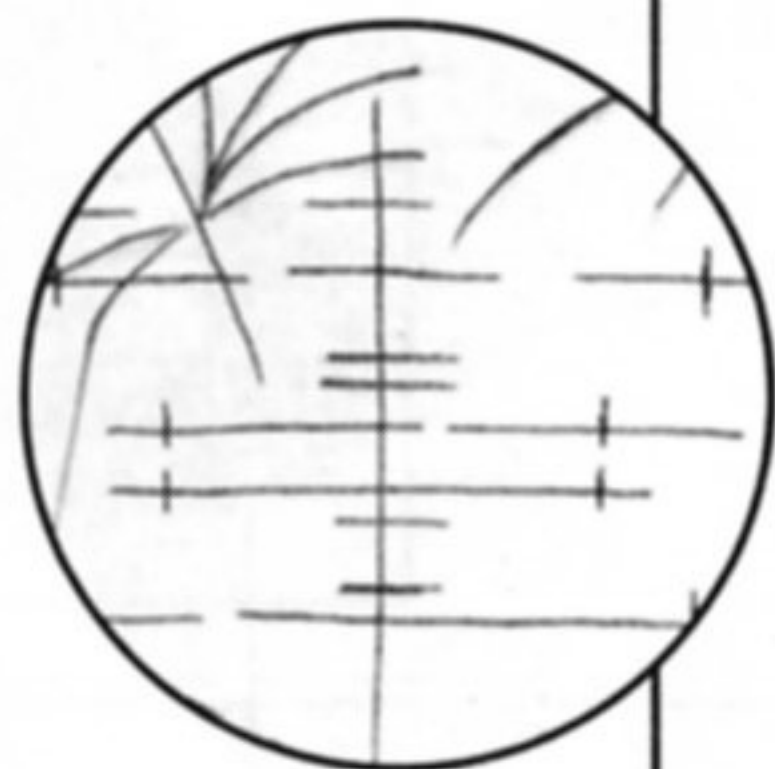

6. Прорисовываем лепестки розы и объемную форму вазочки.

7. Акцентируем теневые части на лепестках розы, прорисовываем листики и усиливаем линию края стола.

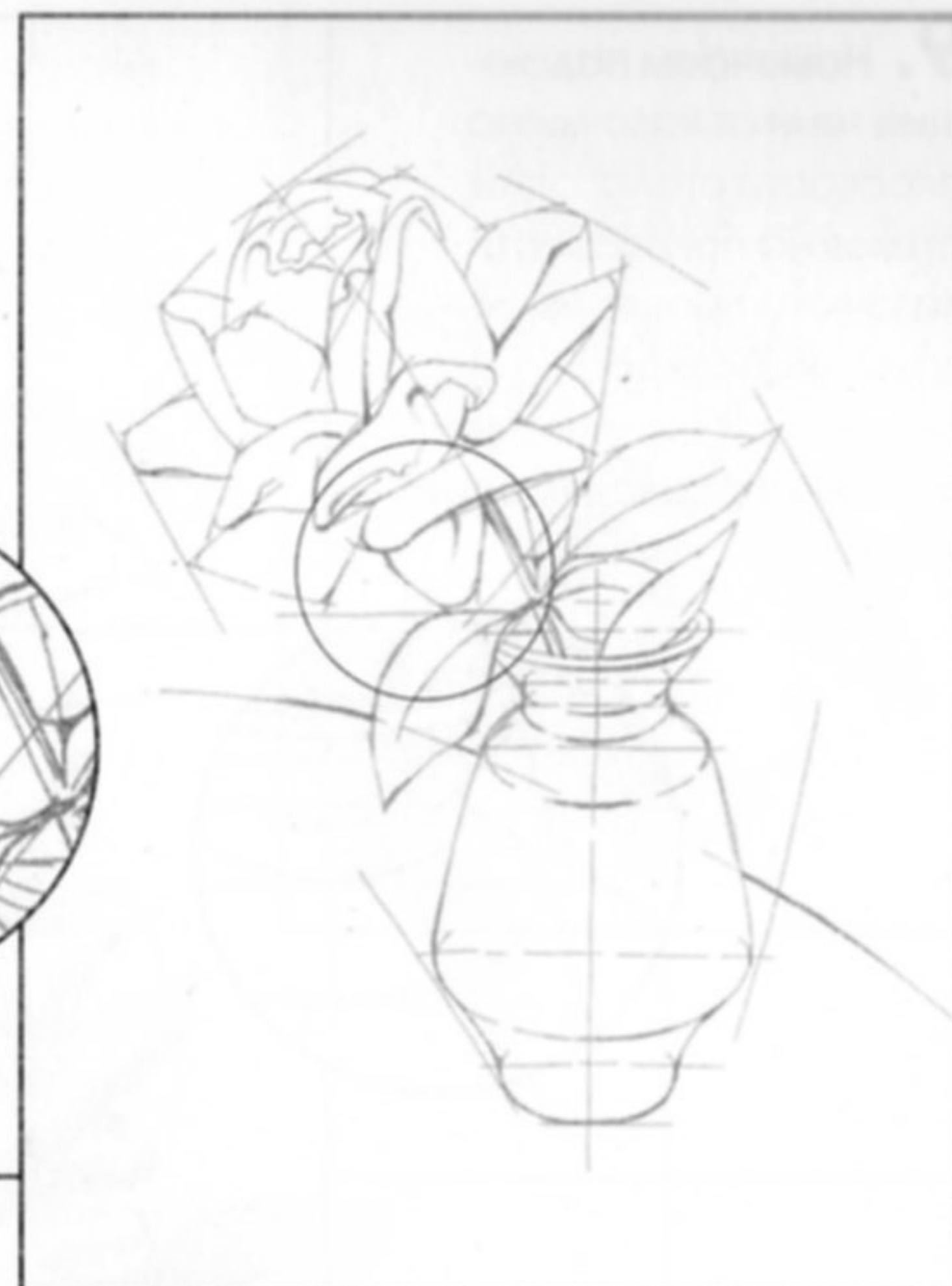

8. Штрихами прорабатываем тени от лепестков розы, показываем глубину горлышка вазы и намечаем штриховку на листиках розы.

9. Намечаем падающие тени от вазочки на плоскости стола, от листиков на поверхности вазочки и проштриховываем листики розы. Усиливаем глубину вазочки, меняя направление штриховки.

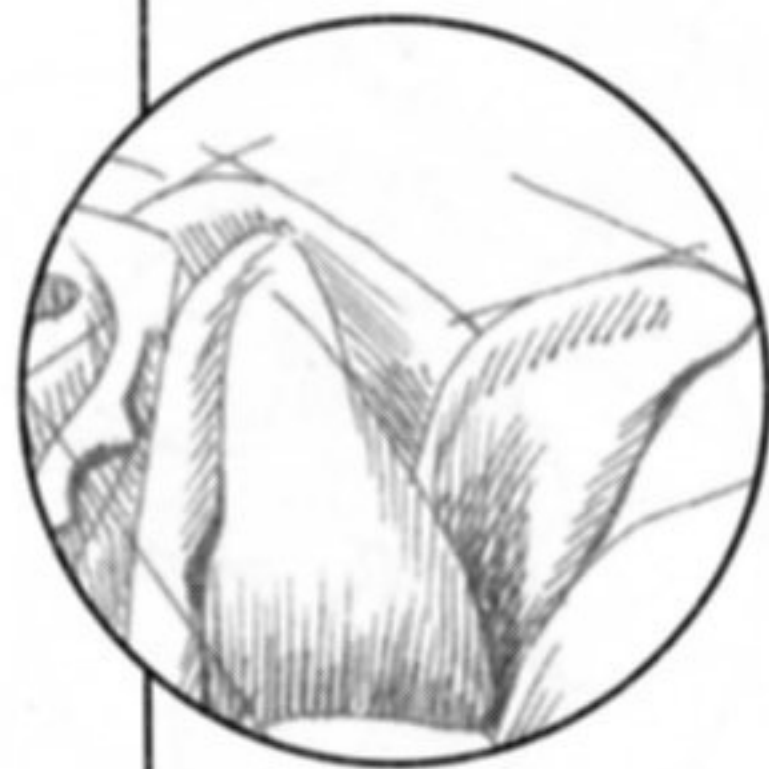
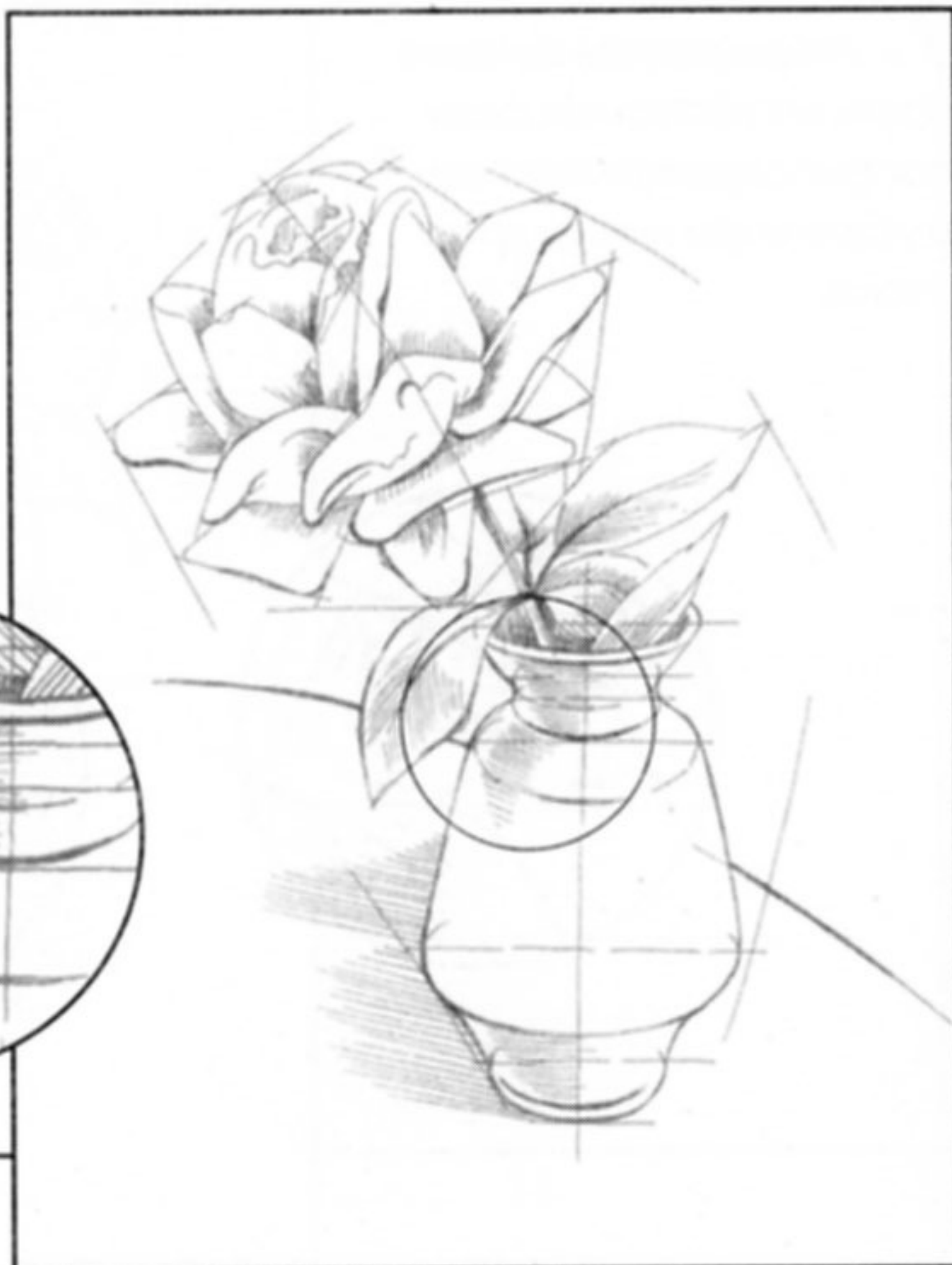
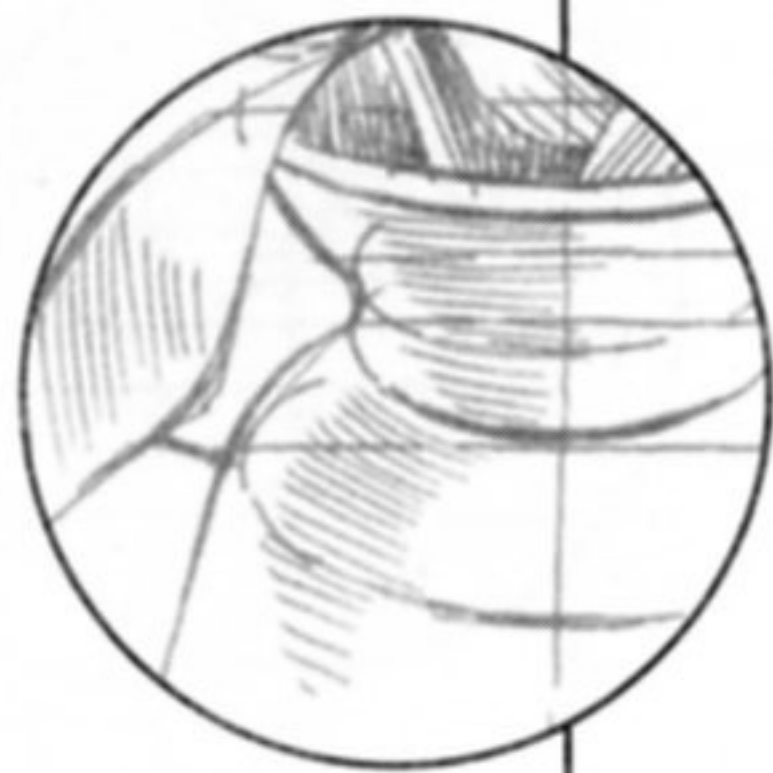

10. Прорабатываем лепестки розы, выявляя их объемную форму, и собственную тень на вазочке.

11. Усиливаем собственную тень на вазочке. Проштриховываем листики и форму лепестков. Определяем глубину пространства с помощью штриховки на дальнем плане.

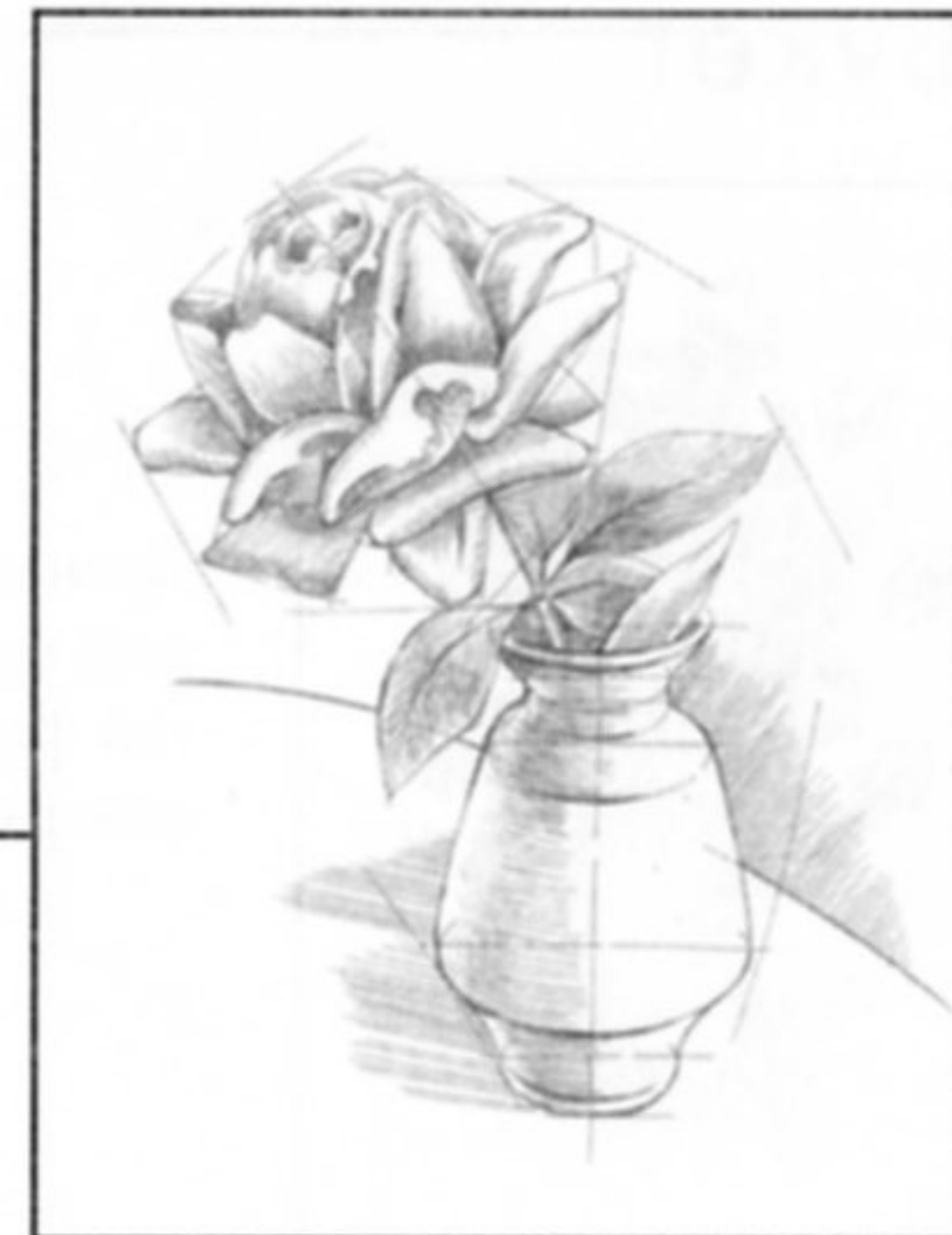

12. Решаем рисунок тонально, прорабатывая детали и углубляя тени (падающие и собственные), а также усиливаем фон на дальнем плане.

Букет



Данная постановка представляет собой большой букет декоративных цветов в вазе вытянутой формы с глянцевым корпусом и фактурной поверхностью горлышка и ножки.

1. Легкими штрихами отмечаем границы натюрморта (массы букета), а внизу — штриховой линией обозначаем нижний край вазы и ее осевую линию.

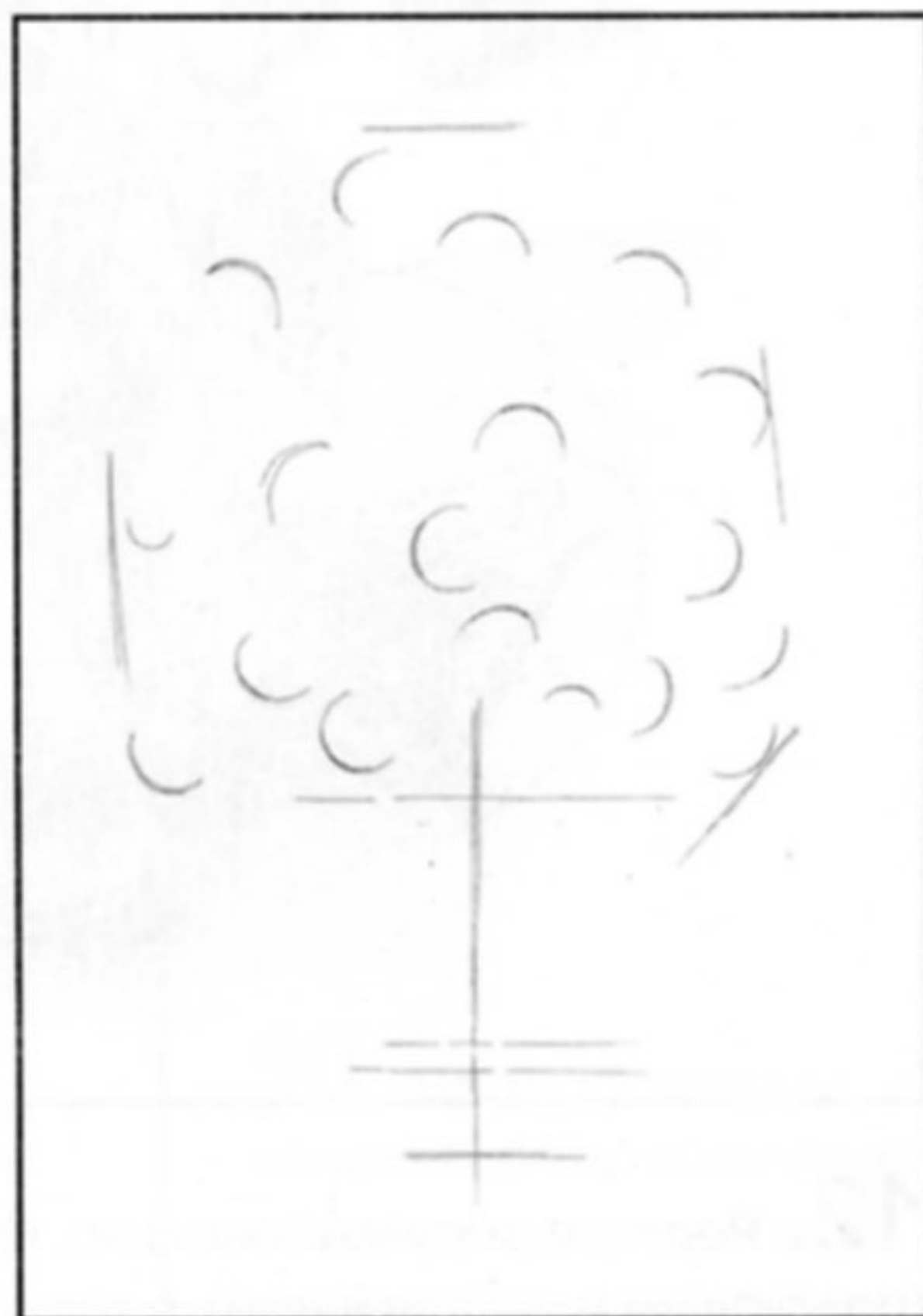

2. Проводим горизонтальные линии построения вазы и дугообразными линиями показываем места расположения цветков букета.



3. Намечаем ширину корпуса вазы в его самом широком месте и ножки вазы. Штрихами на осевой линии отмечаем вспомогательные точки построения вазы по горизонтальным плоскостям — доньшка, самого широкого места вазы и горлышка.

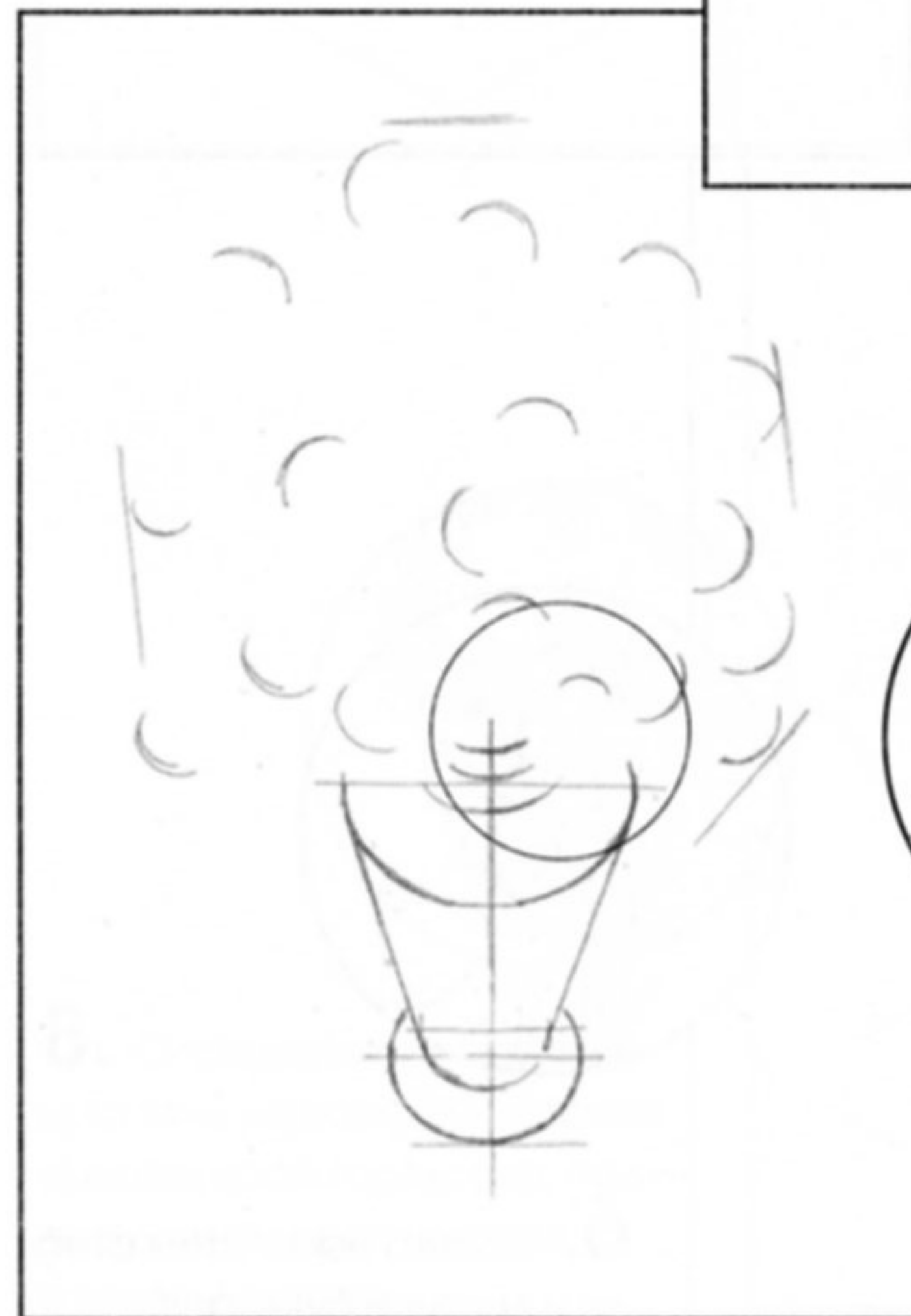
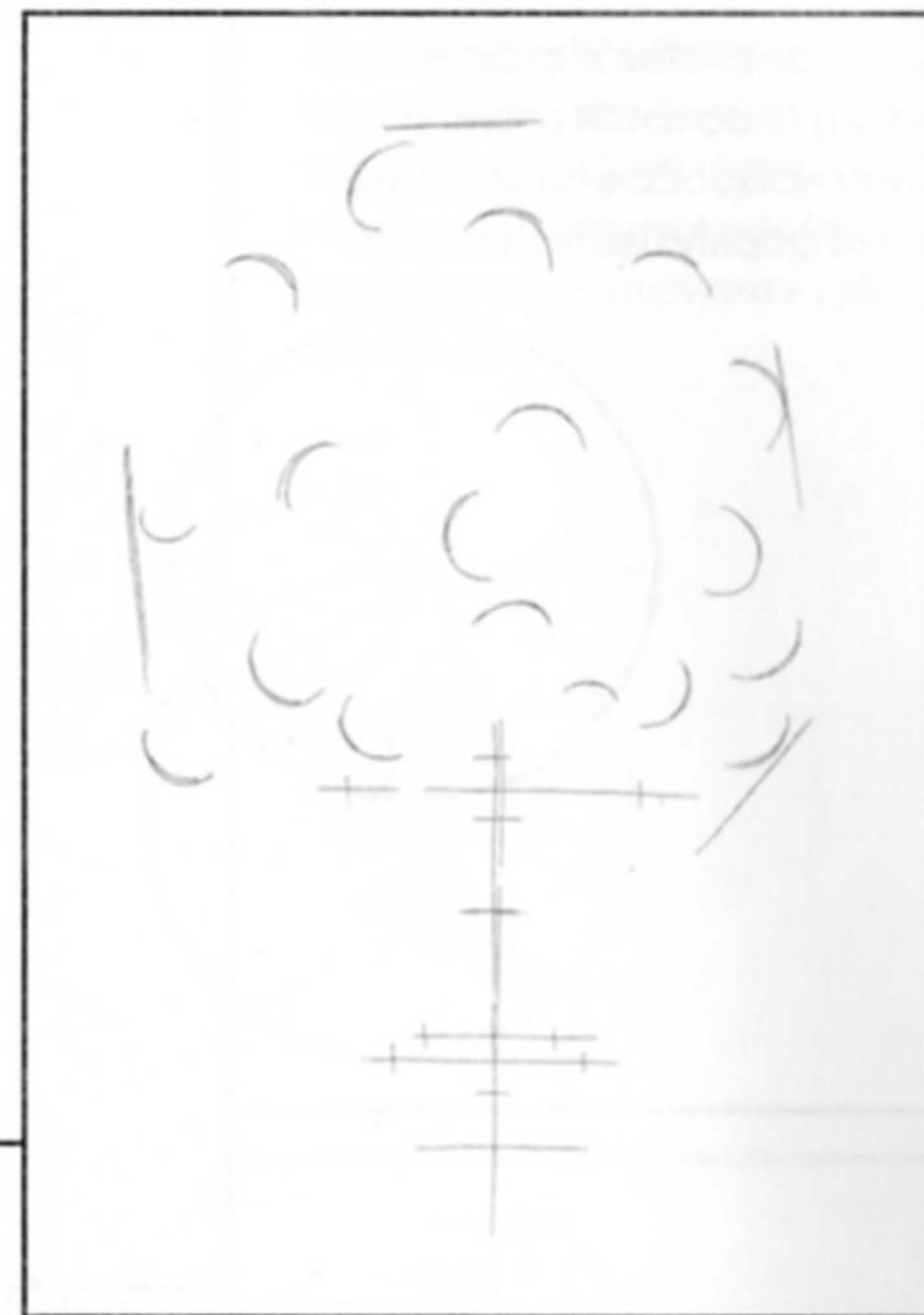

4. Прорисовываем объемную форму вазы легкими штрихами.

5. Намечаем характерные линии плоскости стола и легкими набросочными штришками форму цветков букета.

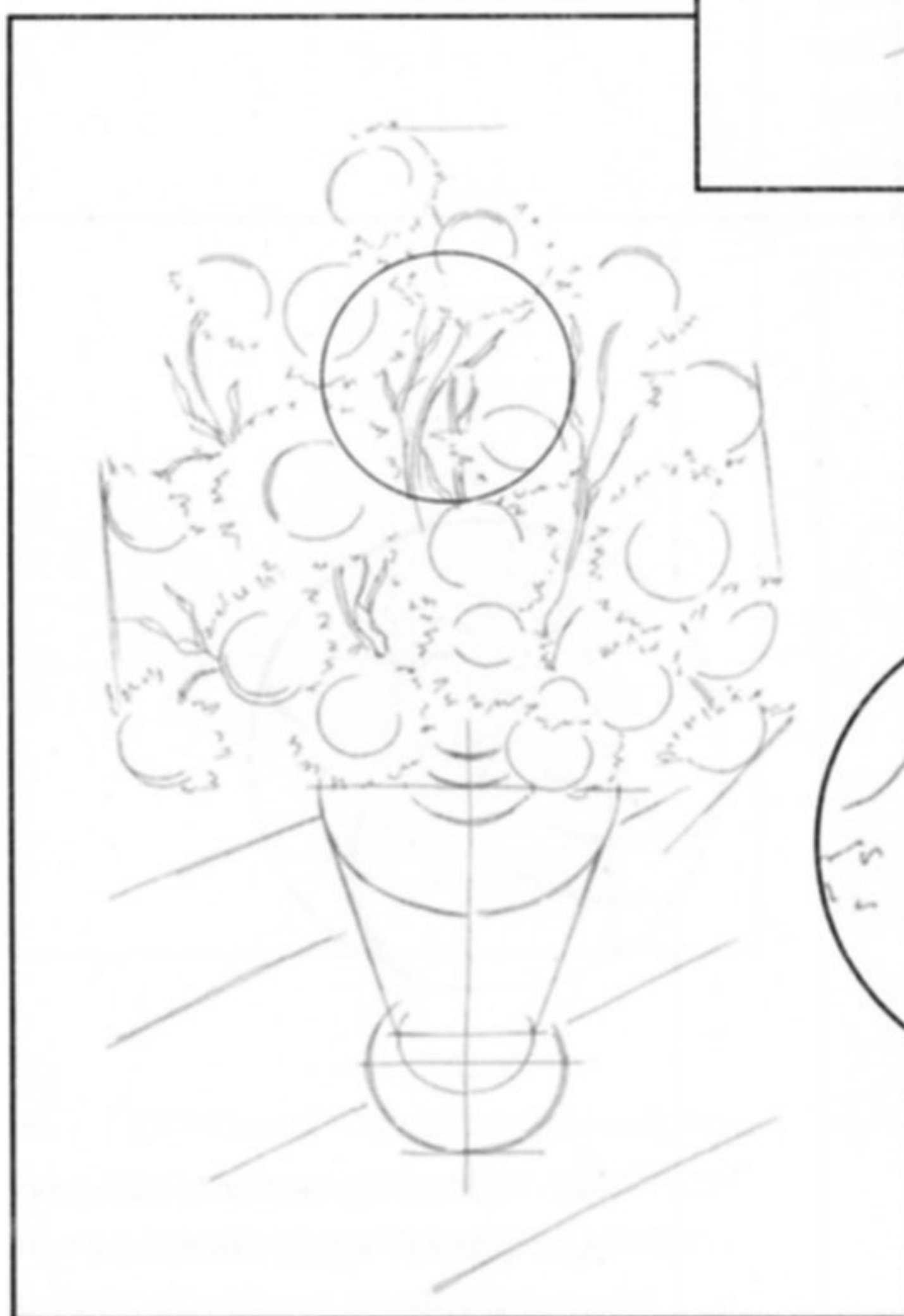
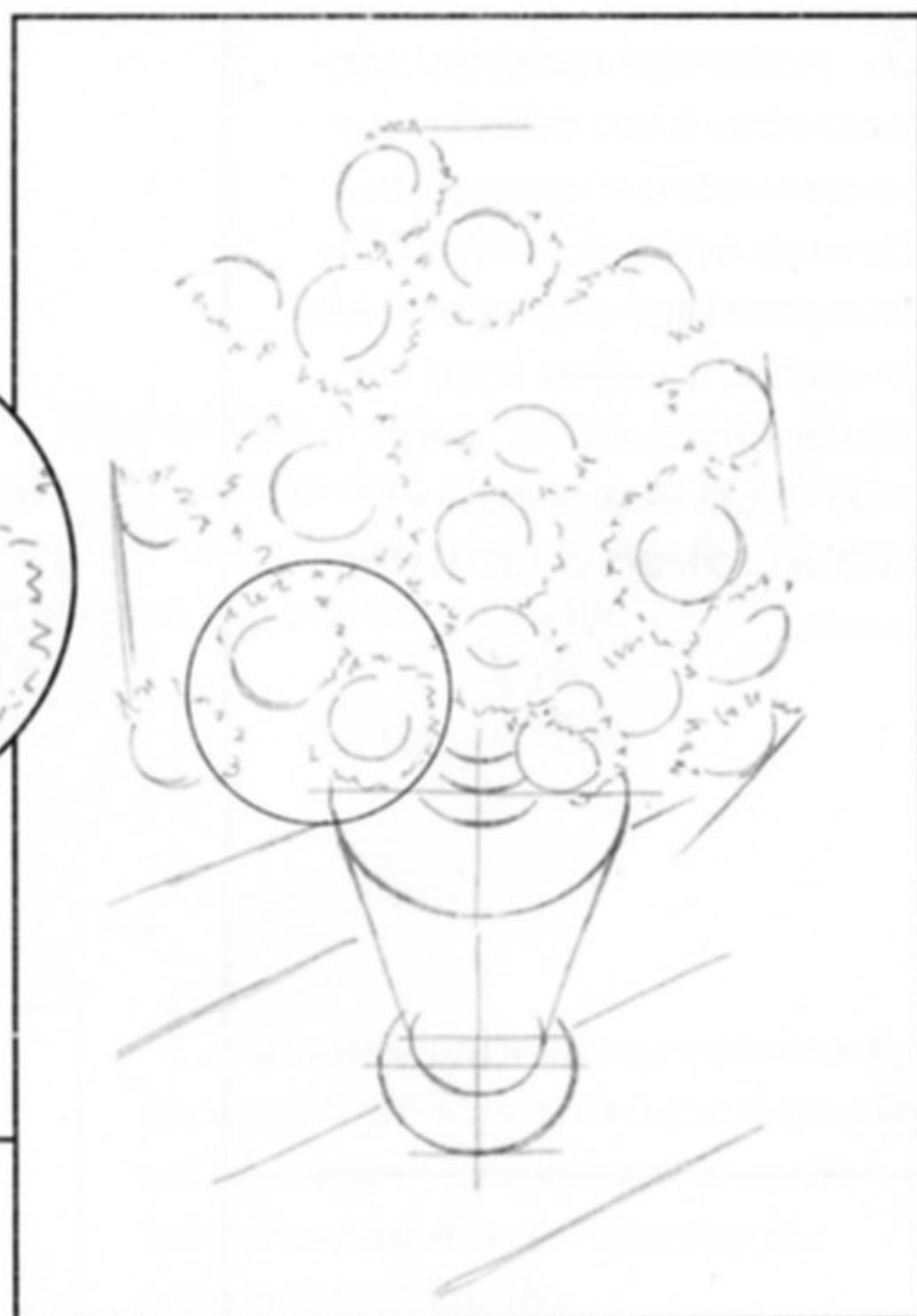

6. Слегка намечаем стебли и листики букета.

7. Отмечаем штриховкой падающую тень от вазы, собственную — на ее горлышке. Намечаем легкими штрихами характерные элементы цветков букета.

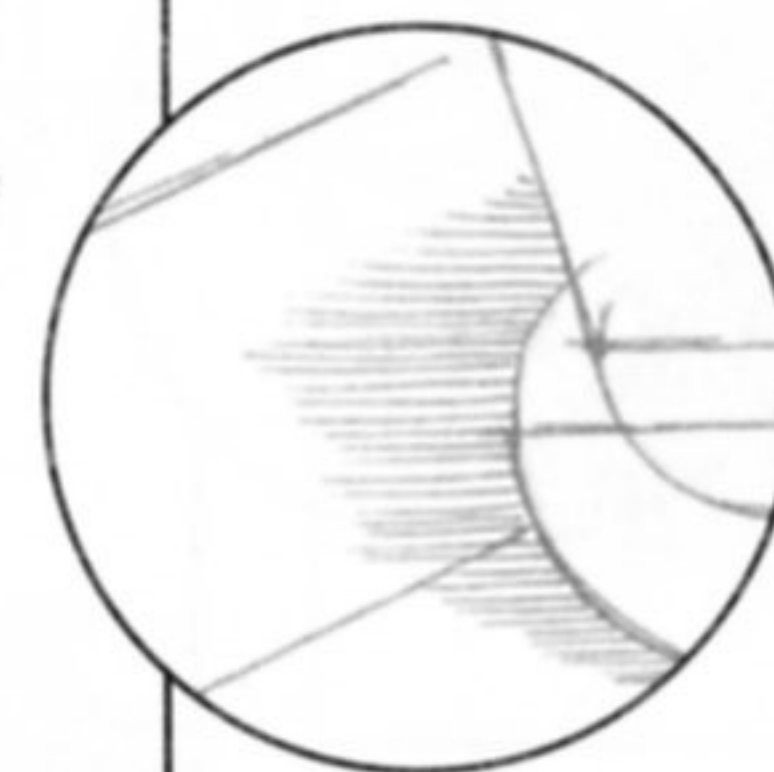
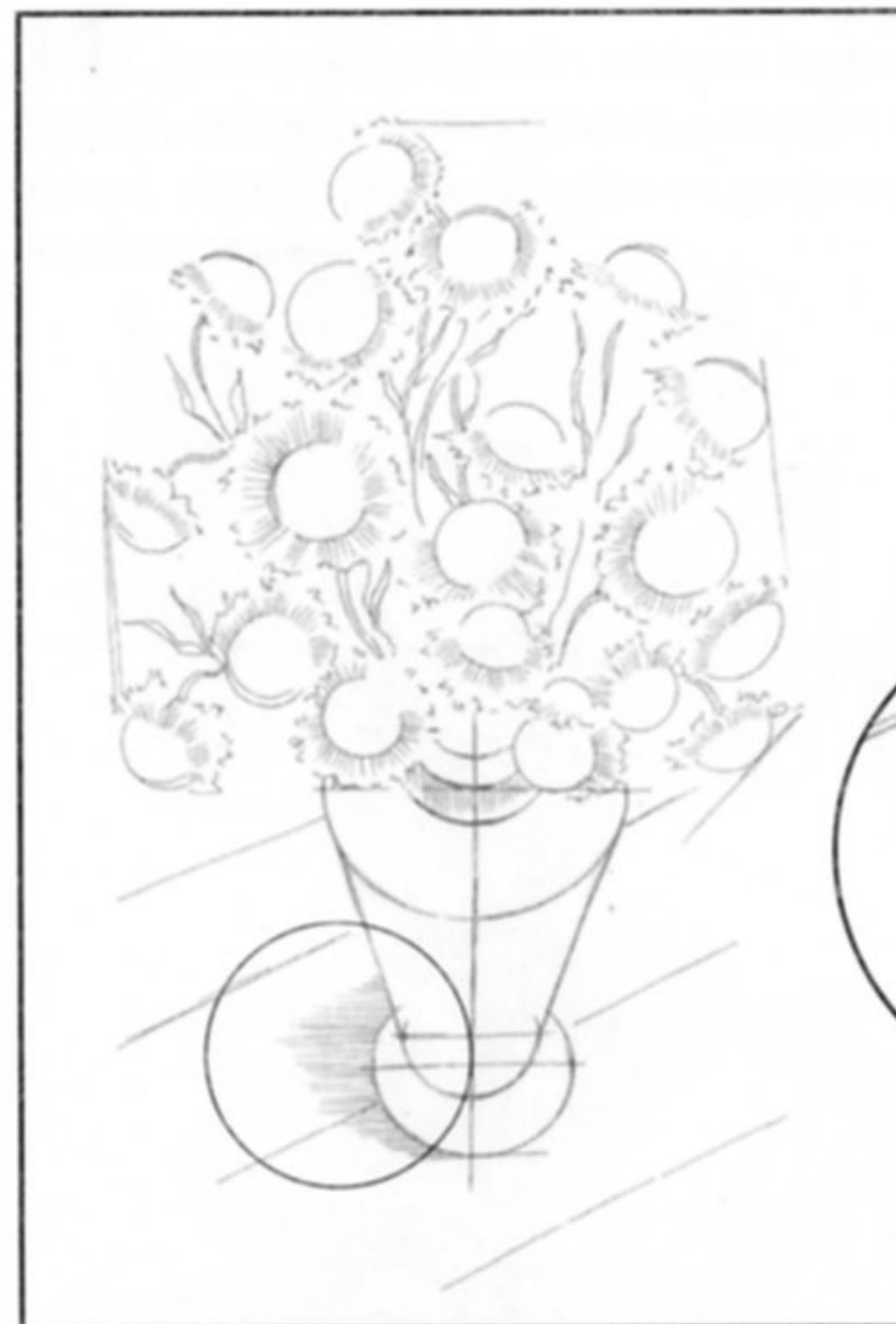

8. Определяем собственную тень на вазе, прорисовываем край горлышка, подчеркиваем края цветков в теневых частях.

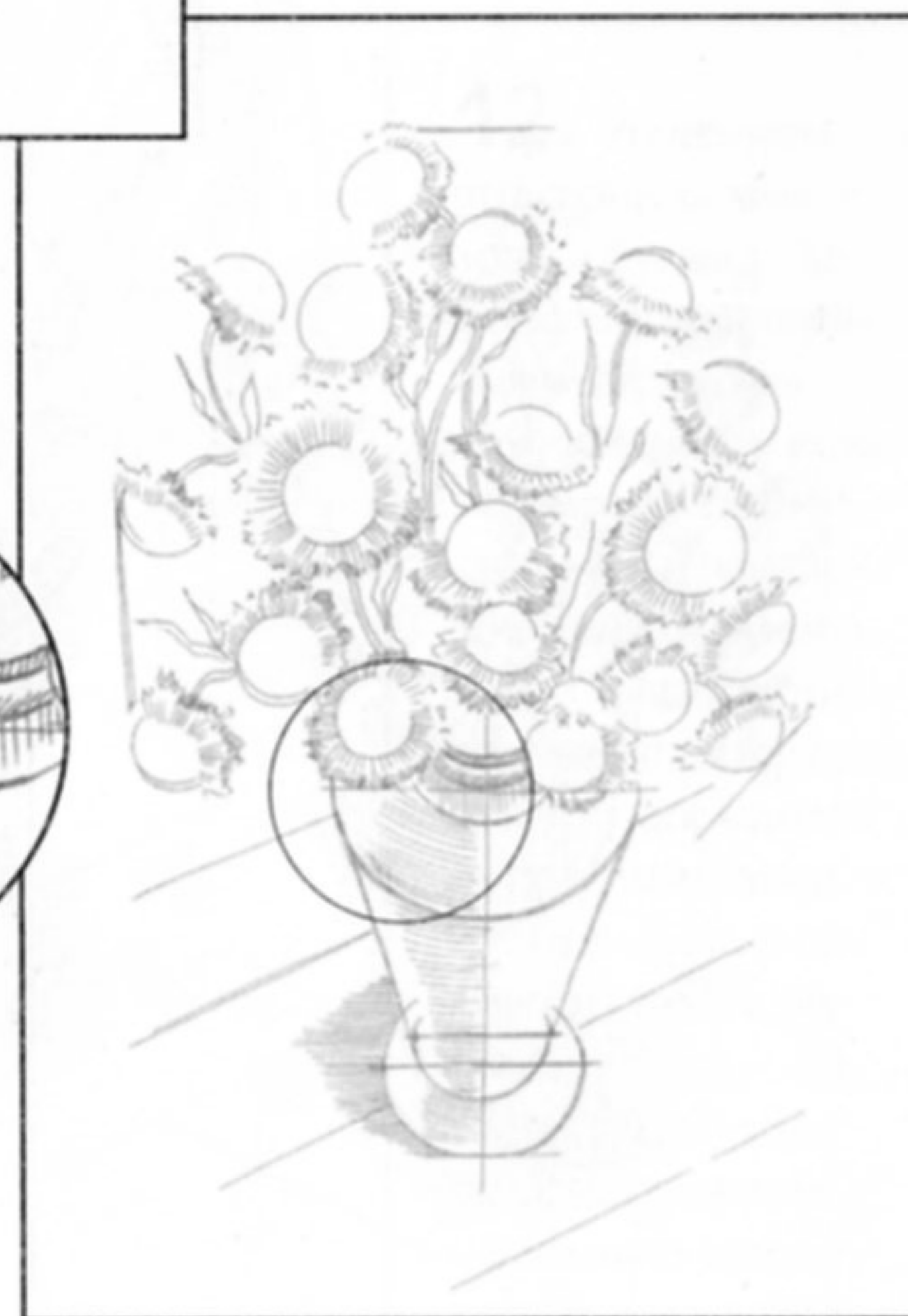

9. Подчеркиваем места соединения стеблей с цветками и намечаем объем головок цветков, а также расположение стеблей над горлышком вазы.

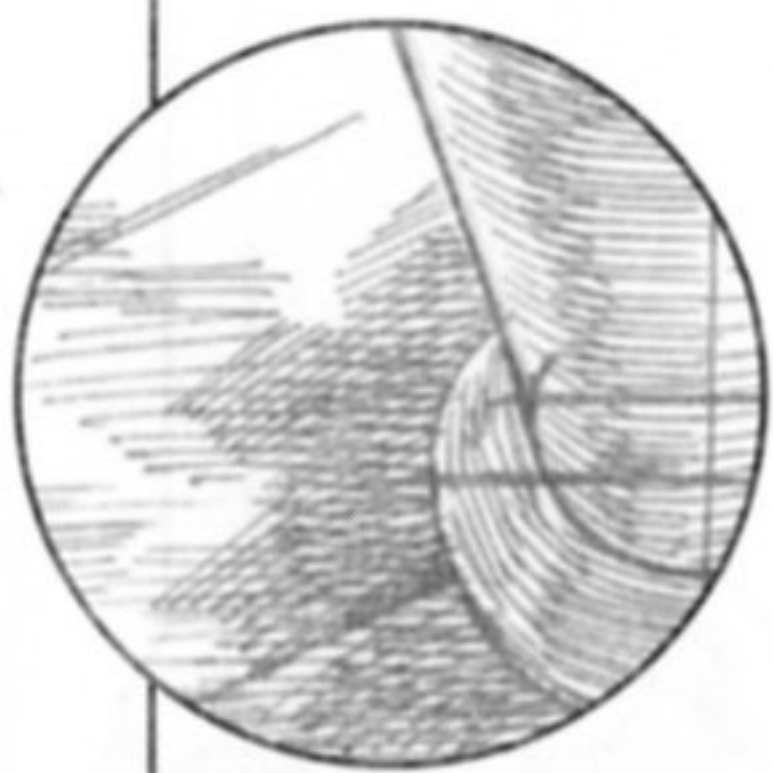
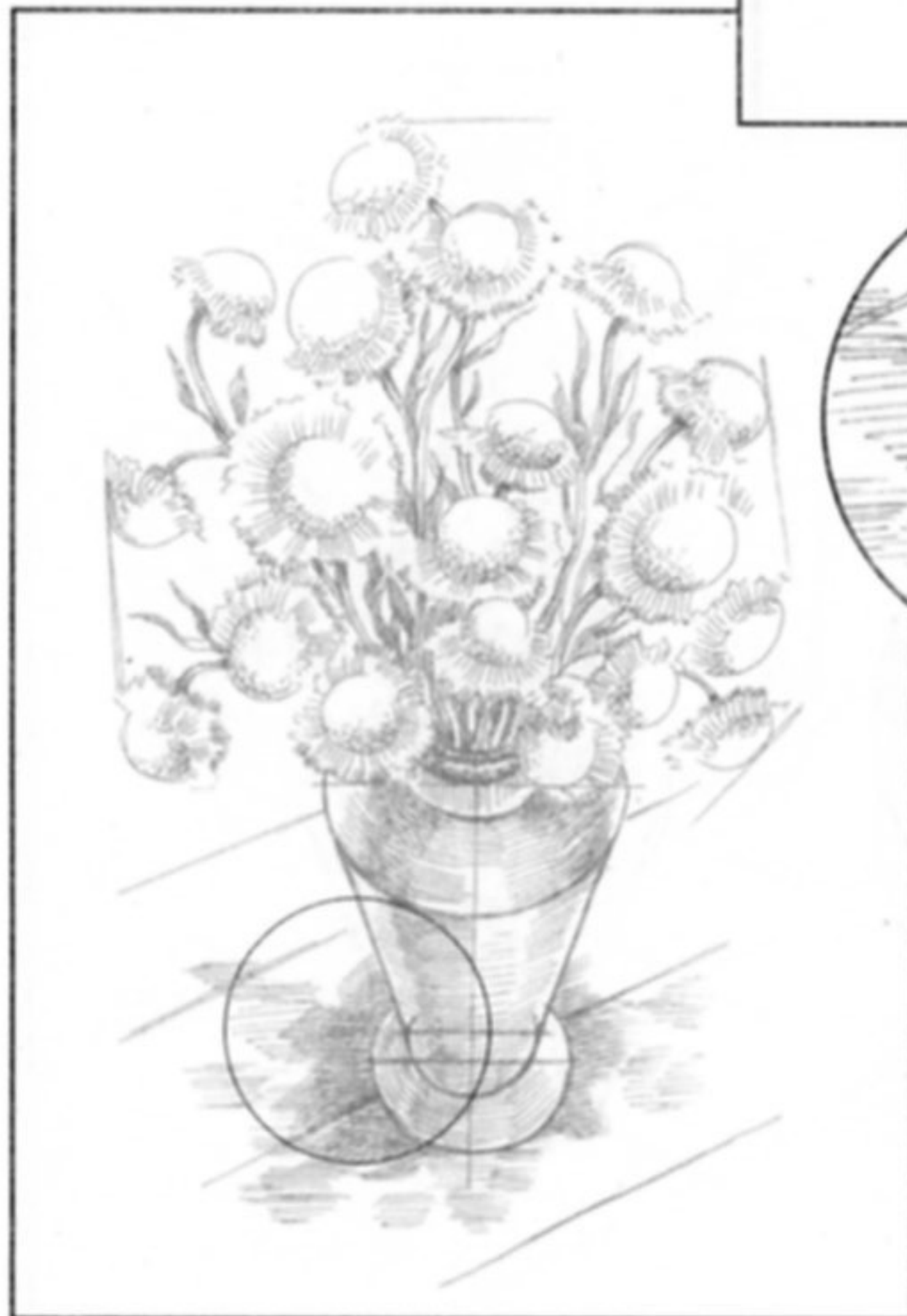
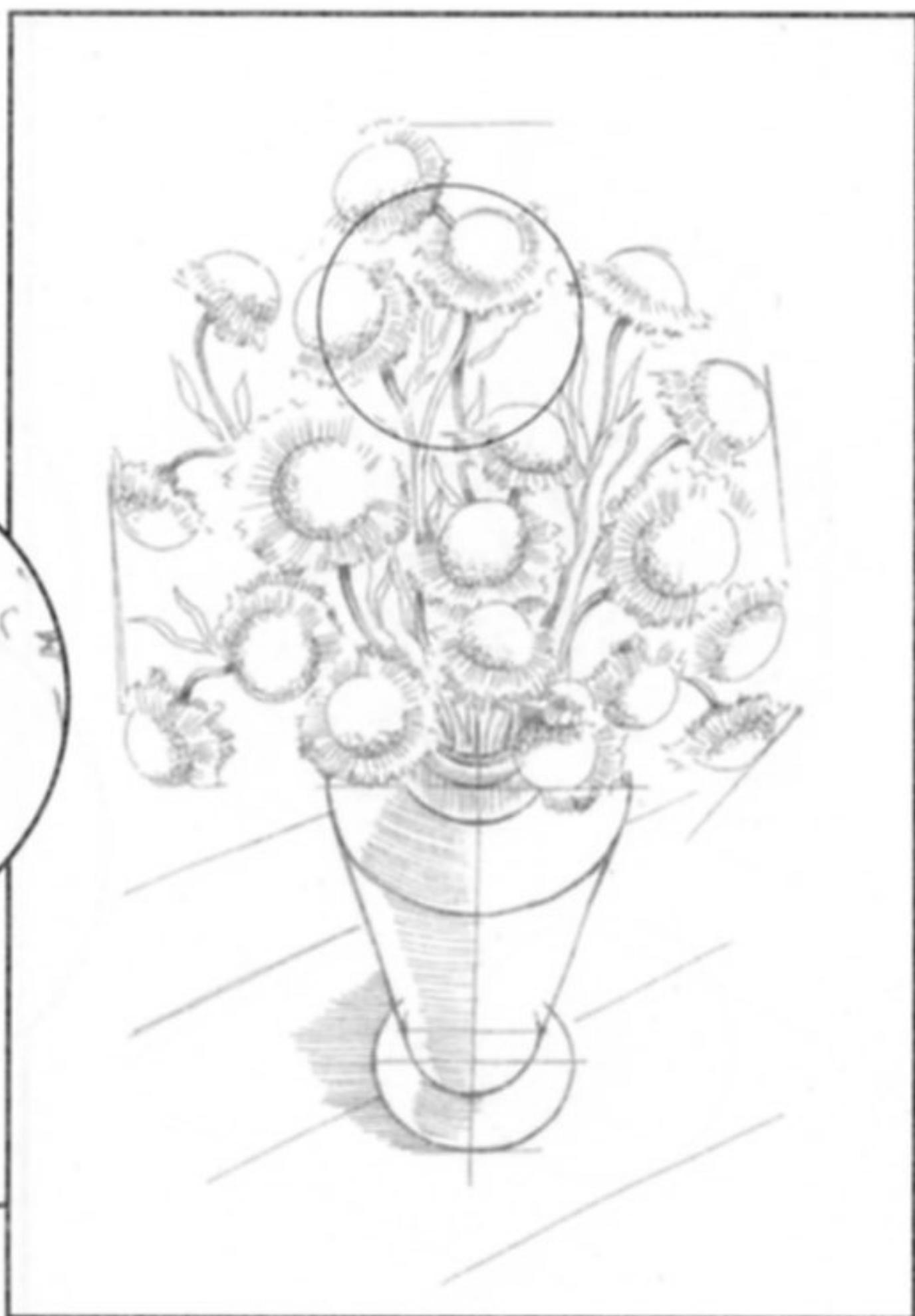

10. Прорабатываем штрихом падающую тень от букета на поверхности стола. Затем прорабатываем объемную форму вазы, нанося штрихи по направлению ее поверхности. Детализируем горлышко вазы, стебли и листики букета.

11. Детально прорабатываем цветки букета, определяя их характерную объемную форму, работаем при этом точечными штрихами.

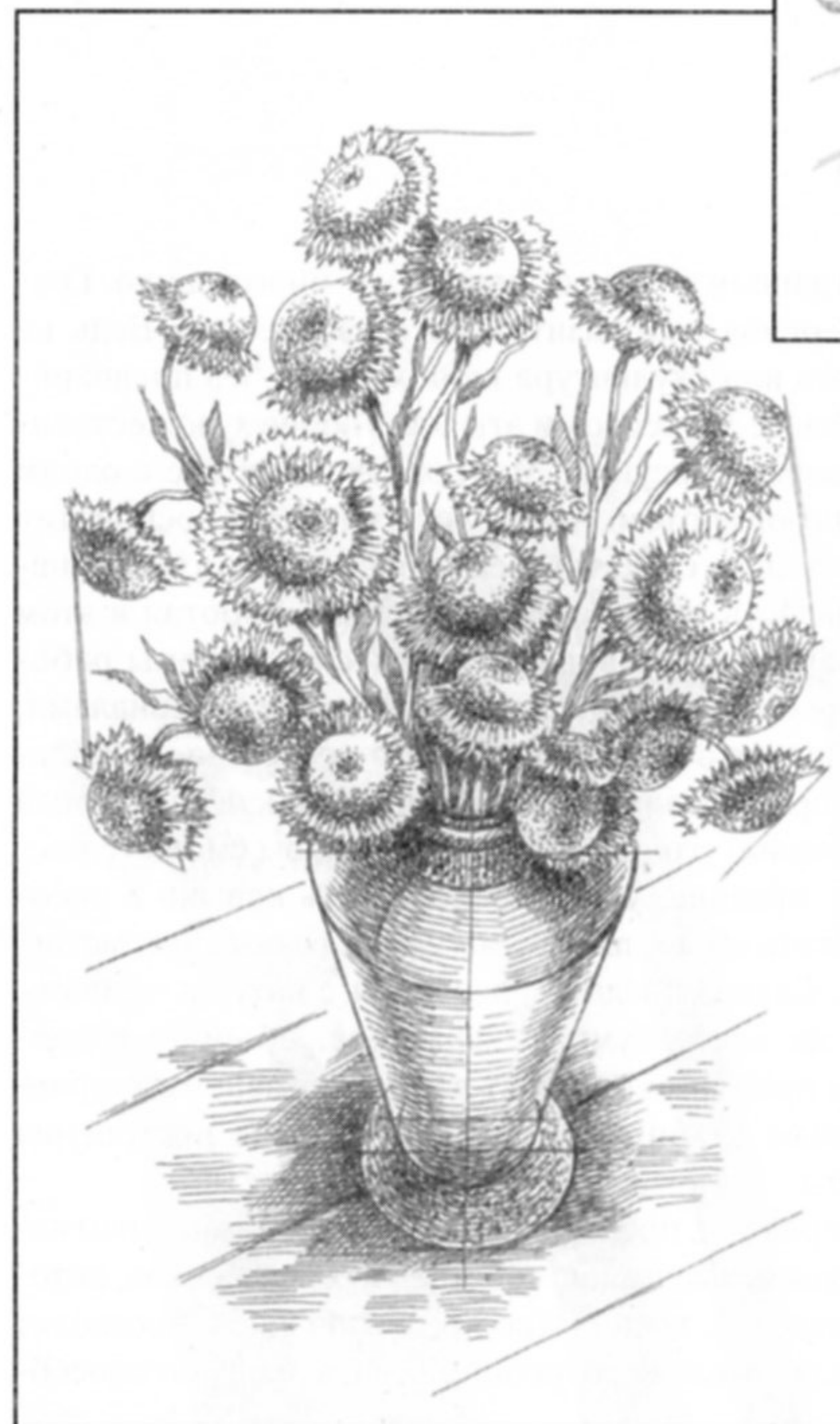
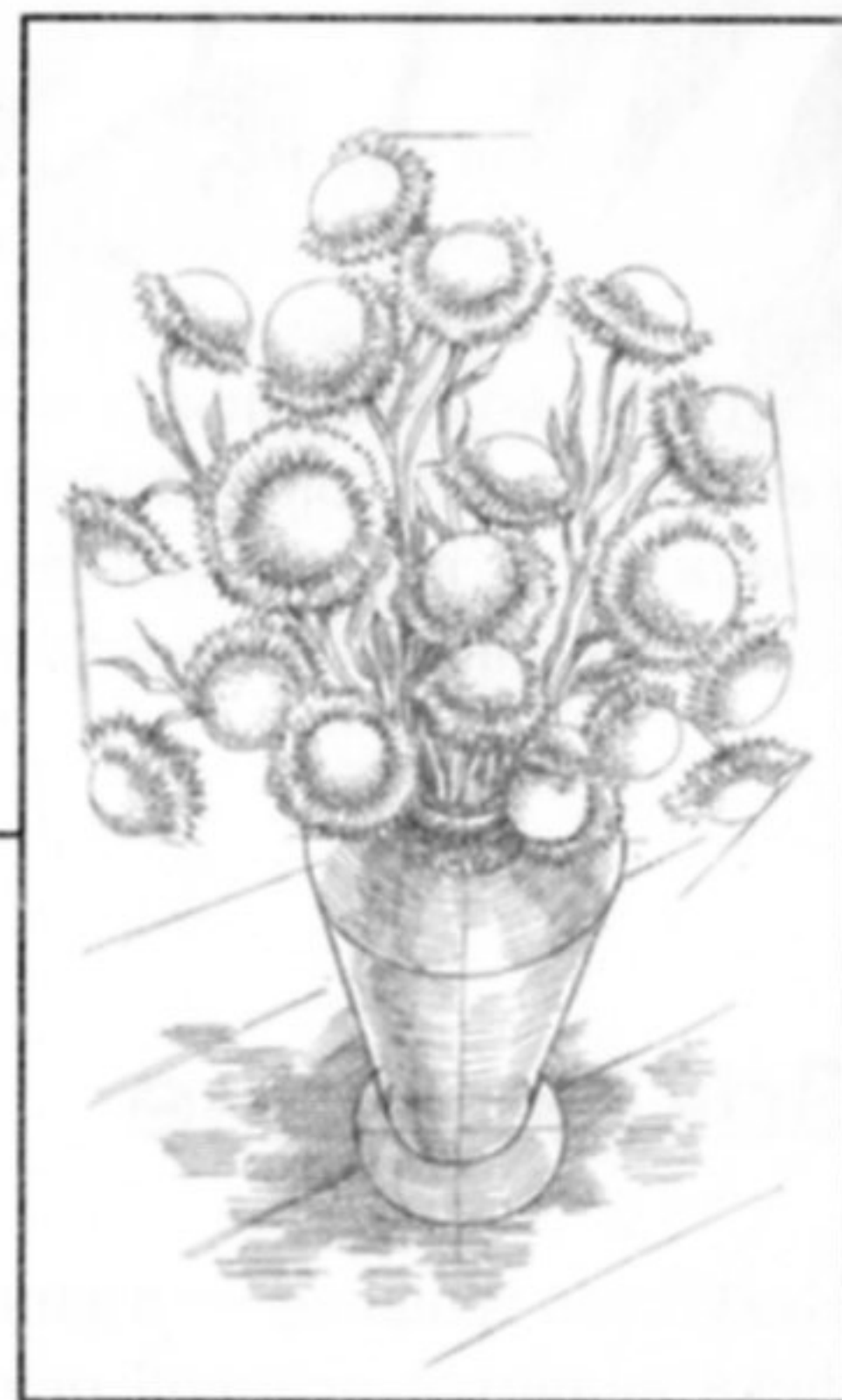

12. Углубляем падающую тень от вазы и букета. Прорабатываем точечными штрихами нижнюю часть вазы, усиливаем собственные и падающие тени от букета. Точечно прорисовываем центры головок цветков, определяя их перспективное направление. Усиливаем тени в глубине букета и, завершая работу, прорисовываем объемную массу лепестков цветков.

ность находить, «выхватывать» из жизни удивительно привлекательные формы для все новых и новых сюжетов.

Работая над натюрмортом, делая, так сказать, первые шаги в натурном рисовании, вы разовьете свой эстетический вкус, ощущение формы и пространства. А использование различных графических техник позволит более полно ознакомиться с искусством графики вообще. В дальнейшем вы сможете выбрать для себя любимейший вид творчества, принося радость себе и близким. Не останавливайтесь на достигнутом, ищите новые приемы, обогащайте свой творческий потенциал, работайте смело и решительно.

Заключение

Искусство графики — в данном случае станковой — многогранно. Графика является основой основ изобразительного творчества. Ведь не одно живописное полотно или скульптура не обходятся без предварительных набросков, эскизов, зарисовок и этюдов. Любое художественное произведение предваряет рисунок. Мы познакомили вас с одним из жанров графики — натюрмортом. Кроме эстетического восприятия предметов и умения составлять сюжетные смысловые композиции, натюрморт подарит вам радость творчества, созидания. Работая в этом жанре, вы сможете осваивать и развивать технические приемы работы не только обычным простым карандашом, но и другими материалами, которые вносят разнообразие в мир графического искусства. Используя в рисовании натюрморта различные техники, такие как графитный карандаш, мягкие материалы (уголь и сангину), тушь, вы сможете расширить свое творческое видение, усовершенствовать навыки в рисовании, научиться изображать объемные формы самых разных предметов, составленных в группы. Главная задача рисования с натуры — передача действительности на листе бумаги: характера, объемов и пространства. Решая ее, вы приобретаете опыт в художественном творчестве, осваиваете основные законы композиции, законы построения предметов и перспективы.

Ознакомившись с материалом, представленным в нашей книге, вам наверняка захочется приступить к созданию собственных постановок, потому что художественное видение, восприятие предметов уже не позволит вам относиться к ним исключительно потребительски, а пробудит способ-





Литература

1. Аксенов Ю. Г., Закин Р. М. и др. Рисунок и живопись. Том 1. — М., 1961.
2. Алехин А. Д. Когда начинается художник. — М., 1994.
3. Боровиков А. Я., Журавель А. Ф. Учитесь рисовать. — К., 1977.
4. Виноградова Г. Г. Малювання з натури. — К., 1976.
5. Духанин К. П., Егоров Ф. И. и др. Виды изобразительного искусства. — Л., 1959.
6. Ковалев Ф. В. Золотое сечение в живописи. — К., 1989.
7. Костерин Н. П. Учебное рисование. — М., 1980.
8. Макарова М. Н. Перспектива. — М., 1989.
9. Пенова В. П. Рисуем карандашом. Деревья. Цветы. Животные. — Харьков, 2008.
10. Платонова Н. И., Синюков В. Д. Энциклопедический словарь юного художника. — М., 1983.
11. Претте М. К., Капальдо А. Творчество и выражение. — М., 1985.
12. Ростовцев Н. Н. Академический рисунок. — М., 1984.
13. Сафаралиева Д. А. Учебный рисунок в академии художеств. — М., 1990.
14. Таранов Н. Н., Иванов С. И. Основы учебного рисунка и производственной графики. — Львов, 1992.



Содержание

Введение	3
--------------------	---

ИЗОБРАЖЕНИЕ НАТЮРМОРТА В РАЗНЫХ ТЕХНИКАХ

Карандаш	10
Кувшин с яблоком	12
Чайник с лимоном	18
Натюрморт из бытовых предметов с овощами.	24
Уголь	30
Хлеб с овощами	32
Кувшин на фоне драпировки.	38
Цветок в вазоне на подоконнике	44

Сангина50
Постановка с куманцом52
Скрипка58
Самовар с плюшками.64
Тушь70
Натюрморт из школьных предметов72
Роза.78
Букет84
Заклучение90
Литература92

Видання для організації дозвілля

Серія «Школа малювання від А до Я»

ПЕНОВА Валентина Петрівна

Малюємо натюрморт

(російською мовою)

Головний редактор *С. С. Скляр*
Відповідальний за випуск *Н. С. Дорохіна*
Редактор *М. В. Бедіна*
Художній редактор *Н. П. Роечко*
Технічний редактор *А. Г. Верьовкін*
Коректор *М. В. Весновська*

Підписано до друку 10.02.2011. Формат 60x90/16. Друк офсетний.
Гарнітура «Мініоп». Ум. друк. арк. 6. Наклад 22000 пр. Зам. №1063.

Книжковий Клуб «Клуб Сімейного Дозвілля»
Св. № ДК65 від 26.05.2000
61140, Харків-140, просп. Гагаріна, 20а
E-mail: corp@bookclub.ua

Віддруковано з готових діапозитивів
у ТОВ «Фактор-Друк»
м. Харків, вул. Саратовська, 51

Издание для организации досуга

Серия «Школа рисования от А до Я»

ПЕНОВА Валентина Петровна

Рисуем натюрморт

Главный редактор *С. С. Скляр*
Ответственный за выпуск *Н. С. Дорохина*
Редактор *М. В. Бедина*
Художественный редактор *Н. П. Роечко*
Технический редактор *А. Г. Веревкин*
Корректор *М. В. Весновская*

Подписано в печать 10.02.2011. Формат 60x90/16. Печать офсетная.
Гарнитура «Мініоп». Усл. печ. л. 6. Тираж 22000 экз. Зак. №1063.

ООО «Книжный клуб
“Клуб семейного досуга”»
308025, г. Белгород, ул. Сумская, 168

Отпечатано с готовых диапозитивов
в ООО «Фактор-Друк»
г. Харьков, ул. Саратовская, 51

Издательство Книжный Клуб «Клуб Семейного Досуга»
www.trade.bookclub.ua

ОПТОВАЯ ТОРГОВЛЯ КНИГАМИ ИЗДАТЕЛЬСТВА

МОСКВА

Бертельсманн Медиа Москау АО

129110, г. Москва, пр. Мира, 68, стр. 1А
тел. +7 (495) 688-52-29, 974-21-59,
974-24-56, 974-21-57
e-mail: commerce@bmm.ru
www.bmm.ru

ХАРЬКОВ

ДП с иностранными инвестициями

«Книжный Клуб

«Клуб Семейного Досуга»»

61140, г. Харьков-140, пр. Гагарина, 20-А
тел./факс +38 (057) 703-44-57
e-mail: trade@bookclub.ua
www.trade.bookclub.ua, www.euro-best.info

КИЕВ

ЧП «Букс Медиа Тойс»

04073, г. Киев, пр. Московский, 106, оф. 33
тел. +38 (044) 351-14-39,
+38 (067) 572-63-34,
+38 (067) 572-63-35
e-mail: booksmt@rambler.ru

ЛЬВОВ

ООО «Книжкові джерела»

79035, г. Львов, ул. Бузковак, 2
тел. +38 (032) 245-00-25
e-mail: Knigi@lviv.farlep.net

ДОНЕЦК

ООО «ИКЦ «Кредо»»

83096, г. Донецк, ул. Куйбышева, 131
тел. +38 (062) 345-63-08, +38 (062) 348-37-92,
+38 (062) 348-37-86
e-mail: fenix@kredo.net.ua
www.kredo.net.ua

Книжный Клуб «Клуб Семейного Досуга»

УКРАИНА

служба работы с клиентами:

тел. +38 (057) 783-88-88
e-mail: support@bookclub.ua
Интернет-магазин: www.bookclub.ua
«Книжный клуб», а/я 84, Харьков, 61001

РОССИЯ

служба работы с клиентами:

тел. +7 (4722) 78-25-25
e-mail: order@flc-bookclub.ru
Интернет-магазин: www.ksdbook.ru
«Книжный клуб», а/я 4, Белгород, 308037

Ця книга навчить вас малювати чудові натюрморти! Завдяки їй ви легко пройдете всі етапи — від розташування об'єктів на аркуші до обробки найдрібніших деталей! Кожен етап описаний настільки докладно, що, додержуючись покрокових інструкцій, ви дуже швидко засвоїте різні техніки (олівець, вугілля, сангіна, туш) написання натюрмортів із квітами, в тому числі у вазонах, з овочами та фруктами, побутовими предметами й музичними інструментами.

Пенова В. П.

П25 Рисуем натюрморт / В. П. Пенова. — Харьков : Книжный Клуб «Клуб Семейного Досуга» ; Белгород : ООО «Книжный клуб «Клуб семейного досуга»», 2011. — 96 с. : ил. (Серия «Школа рисования от А до Я», ISBN 978-966-14-1234-6 (Украина), ISBN 978-5-9910-1525-7 (Россия)).

ISBN 978-966-14-1235-3 (Украина)

ISBN 978-5-9910-1526-4 (Россия)

Эта книга научит вас рисовать превосходные натюрморты! Благодаря ей вы легко пройдете все этапы — от расположения объектов на листе до обработки мельчайших деталей! Каждый этап описан настолько подробно, что, руководствуясь пошаговыми инструкциями, вы в кратчайшие сроки освоите разные техники (карандаш, уголь, сангина, тушь) написания натюрморт с цветами, в том числе в вазонах, с овощами и фруктами, бытовыми предметами и музыкальными инструментами.

УДК 75/76(075.4)
ББК 85.14

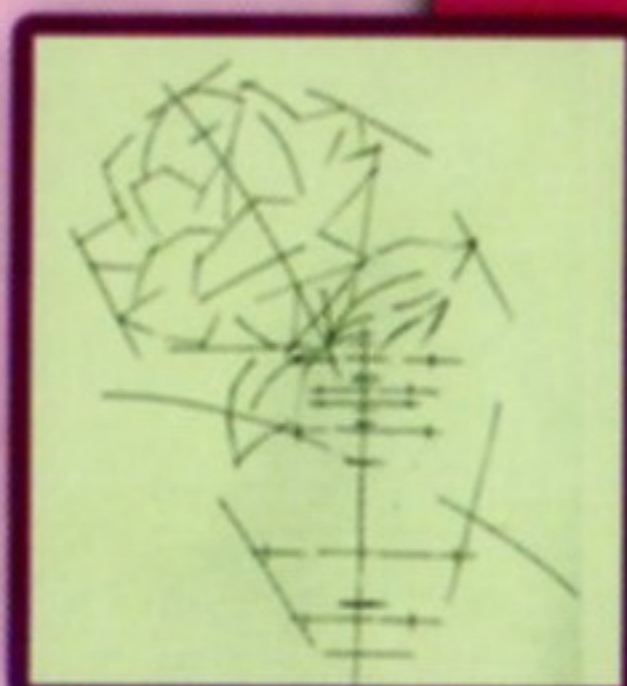

РИСУЕМ НАТЮРМОРТ

Перед вами эффективный практический курс, призванный научить всех желающих писать натюрморты! Пошаговые инструкции будут понятны даже новичкам, так что им останется всего лишь посвятить немного времени тренировкам, чтобы приобрести навыки уверенного художника. А профессионалы почерпнут из этой книги новые для себя техники и приемы и ряд свежих, неизбитых сюжетов для творчества.



Материалы: карандаш, уголь, сангина, тушь



Постановка композиции, выделение ближних и дальних планов



Понятия перспективы и точки зрения



Отработка штрихов, затемнений, прорисовка деталей



Передача тона, текстуры, объема предметов

www.ksdbook.ru

ISBN 978-5-9910-1526-4



9 785991 015264

www.bookclub.ua

ISBN 978-966-14-1235-3



9 789661 412353